

INSTRUCTION MANUAL

РУКОВОДСТВО ПО ЭКСПЛУАТАЦИИ

ІНСТРУКЦІЯ З ЕКСПЛУАТАЦІЇ

ПАЙДАЛАНУ ЖӨНІНДЕГІ НҰСҚАУЛЫҚ

GB	YOGHURT MAKER	4
RUS	ЙОГУРТНИЦА.....	5
UA	ЙОГУРТНИЦЯ.....	7
KZ	ЙОГУРТ ДАЙЫНДАЙТЫН АСПАП.....	9
EST	JOGURTIMASIN.....	10
LV	JOGURTA PAGATAVOŠANAS IERĪCE	12
LT	JOGURTINĖ	13
H	JOGHURTKÉSZÍTŐ GÉP.....	14
RO	APARAT DE FĂCUT IAURT.....	16
PL	JOGURTOWNICA	18



GB DESCRIPTION

1. lid
2. Housing
3. Indicator light
4. Control panel
5. Display
6. Measuring Cup

UA опис

1. Кришка
2. Корпус
3. Світловий індикатор
4. Панель управління
5. Дисплей
6. Мірна склянка

EST KIRJELDUS

1. Kaas
2. Korpus
3. Märgutuli
4. Juhtimispaneel
5. Näidik
6. Mõõtetops

LT APRAŠYMAS

1. Dangtelis
2. Korpusas
3. Šviesos indikatorius
4. Valdymo pultas
5. Monitorius
6. Matuoklė

RO CONSTRUCȚIA APARATULUI

1. Capac
2. Carcasă
3. Indicator luminos
4. Panou de conducere
5. Display
6. Pahar pentru măsurare

RUS УСТРОЙСТВО ИЗДЕЛИЯ

1. Крышка
2. Корпус
3. Световой индикатор
4. Панель управления
5. Дисплей
6. Мерный стаканчик

KZ СИПАТТАМА

1. Қақпақ
2. Корпус
3. Жарық индикаторы
4. Басқару панелі
5. Дисплей
6. Өлшер стақан

LV APRAKSTS

1. Vāks
2. Korpus
3. Gaismas indikators
4. Vadības panelis
5. Displejs
6. Mērglāze

H LEÍRÁS

1. Fedél
2. Készüléktest
3. Jelzőfény
4. Vezérlőpad
5. Kijelző
6. Mérőpohár

PL BUDOWA WYROBU

1. Pokrywa
2. Obudowa
3. Lampka kontrolna
4. Wyłącznik
5. Wyświetlacz
6. Kubek pomiarowy

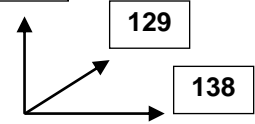
220-240 V ~50 Hz Класс защиты II	30W	2 / 2.1 kg	283 mm  129 138
-------------------------------------	-----	------------	---

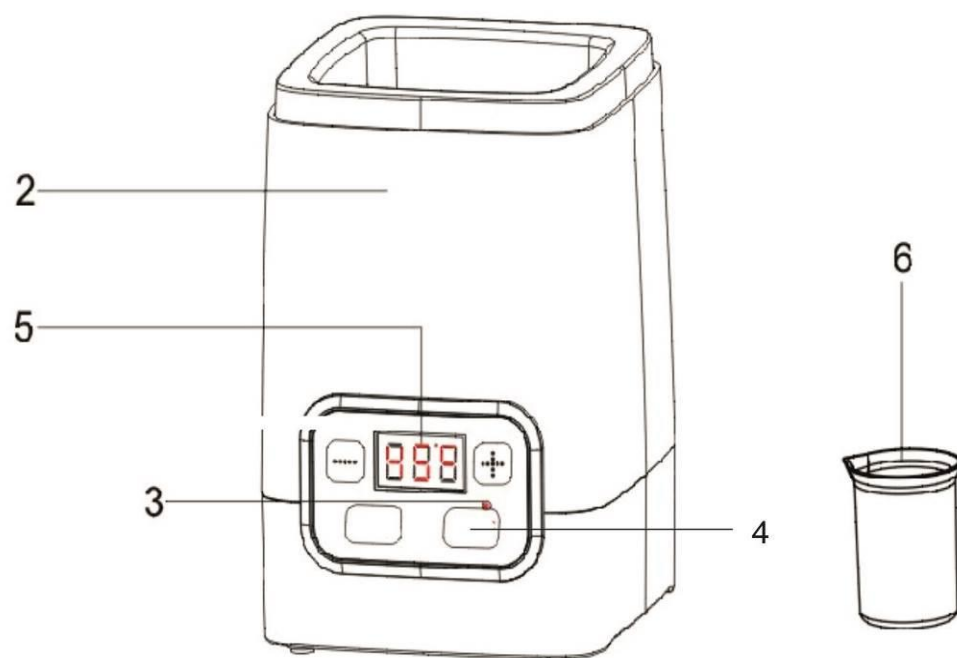
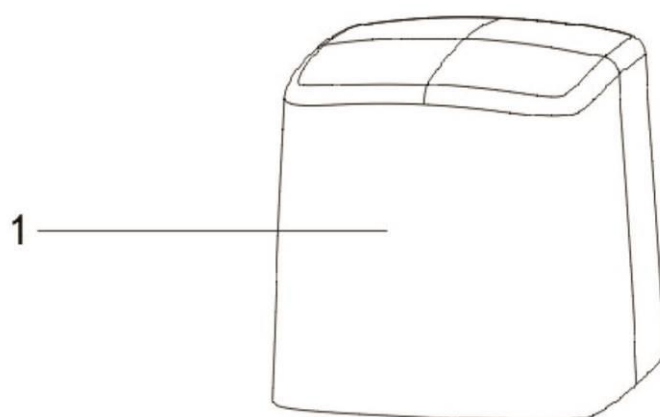

GB INSTRUCTION MANUAL

IMPORTANT SAFEGUARDS

- Please read these operating instructions carefully before connecting your kettle to the power supply, in order to avoid damage due to incorrect use.
- Before switching on the appliance for the first time please check if the technical specifications indicated on the unit correspond to the mains parameters.
- Incorrect operation and improper handling can lead to malfunction of the appliance and injuries to the user.
- For home use only. Do not use for industrial purposes.
- Always unplug the appliance from the power supply when not in use.
- Keep the base unit away from water and protect from splashes.
- Do not immerse the unit, cord or plug in water or other liquids. If it has happened, remove the plug from the wall socket immediately and have the unit checked by an expert before using it again.
- Do not operate the appliance if the cord or the plug is damaged or if the appliance has been otherwise damaged. In such cases take the appliance to a qualified specialist for check and repair if necessary.
- Ensure that the cord does not hang over sharp edges and keep it away from hot surfaces.
- To disconnect the appliance from the power supply pull it out by the plug only, not by the cord.
- Place the appliance on a dry stable surface, away from sources of heat (e.g. hotplates); do not place it under curtains and shelves.
- Do not leave the appliance unattended when in use.
- This appliance is not intended for use by persons (including children) with reduced physical, sensory or mental capabilities, or lack of experience and knowledge, unless they have been given supervision or instruction concerning use of the appliances by a person responsible for their safety.
- Children should be supervised to ensure that they do not play with the appliance.
- Do not place the appliance in the refrigerator.
- If the product has been exposed to temperatures below 0°C for some time it should be kept at room temperature for at least 2 hours before turning it on
- The manufacturer reserves the right to introduce minor changes into the product design without prior notice, unless such changes influence significantly the product safety, performance, and functions.
- Do not attempt to repair, adjust or replace parts in the appliance. Repair the malfunctioning appliance in the nearest service center.
- Production date mentioned on the unit and/or on the packing materials and documentations.

YOGHURT MAKING

- Before the first use please wipe the housing with a damp cloth.
- Put the yogurt maker on a stable, horizontal surface. The item is ready for operation.
- **To prepare yogurt in the milk package, use the package volume of 1 L or 0.5 L. The width and the length of package must not exceed 8,3 * 8,3 cm**
- **Open the package and cut off 3-4cm of upper part of the package to remove the plastic cover.**
- Add in a container of milk yeast and mix thoroughly.
- Put the package with milk in the unit.
- Close the yogurt maker with the lid and plug the appliance into electrical outlet.

YEAST FOR YOGHURT

- You do not have to use a special yeast for making yogurt at home.
- Instead of yeast, you can use store-bought yogurt with live bacteria, this yogurt is also called probiotic. You can also use yogurt from the previous batch as yeast for the next batch of homemade yogurt.
- NOTE: During the cooking, condensation may appear.
- This appliance can also be used for making other fermented products.



PROGRAM SETUP

After the appliance plugged into electric outlet, the display will show the preset program R-1.



- Chose one of the programs P-1/P-2/P-3/P-4/P-5/P-6/P-7 with help of buttons «+» or «-».

There are time and temperature characteristics for each program in the below table.

No.	Recommended recipe	temperature	time
P-1	Classic yoghurt	42°C	10 ч
P-2	Greek yoghurt	27°C	12 ч
P-3	Kvass	33°C	24 ч
P-4	Pickled vegetables	36°C	72 ч
P-5	Fruit enzymes	38°C	96 ч
P-6	fermented baked milk	42°C	4 ч
P-7	program of user	25 - 65°C	1 – 99ч

- After choosing of the program press the button , the appliance will start working. The countdown will start.
- After finishing of the program the timer will show «00», and the light indicator will switch off automatically.
- If you need to stop the program before its finishing – press the button  within 2 seconds. The light indicator will go out. The display will start flashing.

USER STATE

- You can check the number of program and the pending time during the cooking process with the help of buttons «+» or «-» or with program P-7 decrease or increase the cooking temperature on 1°C by setting up the temperature as per the recipe. Available temperature range is from 25°C to 65°C.
- By choosing the program P-7, press the button $T^{\circ}C/\odot$, the display will show the preset time as per the program P-7- 8h.
- You can increase or decrease the cooking time on 1 hour by using buttons «+» or «-» during setting up time as per the recipe. Available range of changing cooking time is from 1 to 99 hours.
- After you set up cooking time and temperature press the button , the appliance will start working
- At the end of cooking time the inscription «00h» will flash on the display.
- To switch off the appliance press the button  again and shut off the appliance out of electrical outlet.
- Open the lid and take the pack with yogurt. To cool off the yogurt, you can put it into fridge for a while.

CLEANING AND MAINTENANCE

- Disconnect the yoghurt maker from the mains and let the appliance cool down completely.
- Take out the packs. Wipe the appliance with wet cloth.
- If the appliance is contaminated, the inner part can be rinsed under running water.

STORAGE

- Before storage, make sure the appliance is disconnected from power source, and has cooled down completely.
- Perform all actions described in "CLEANING AND MAINTENANCE" section.
- Store the appliance in a cool and dry place.



The symbol on the unit, packing materials and/or documentations means used electrical and electronic units and battery's should not be tossed in the garbage with ordinary household garbage. These units should be passed to special receiving point.

For additional information about actual system of the garbage collection address to the local authority.

Valid utilization will help to save valuable resources and avoid negative work on the public health and environment which happens with incorrect using garbage.

RUS РУКОВОДСТВО ПО ЭКСПЛУАТАЦИИ МЕРЫ БЕЗОПАСНОСТИ

- Внимательно прочитайте данную инструкцию перед эксплуатацией прибора во избежание поломок при использовании.
- Перед первоначальным включением проверьте, соответствуют ли технические характеристики, указанные на изделии, параметрам электросети.
- Неправильное обращение может привести к поломке изделия, нанести материальный ущерб и причинить вред здоровью пользователя.
- Использовать только в бытовых целях. Прибор не предназначен для промышленного применения.
- Если устройство не используется, всегда отключайте его от электросети.
- Не погружайте прибор и шнур питания в воду или другие жидкости. Если это случилось, немедленно отключите устройство от электросети и, прежде чем пользоваться им дальше, проверьте работоспособность и безопасность прибора у квалифицированных специалистов.
- При повреждении шнура питания его замену, во избежание опасности, должен производить изготовитель или уполномоченный им сервисный центр, или аналогичный квалифицированный персонал.
- Следите за тем, чтобы шнур питания не касался острых кромок и горячих поверхностей.
- При отключении прибора от электросети, беритесь за вилку, а не тяните за шнур.
- Устройство должно устойчиво стоять на сухой ровной поверхности. Не ставьте прибор на горячие поверхности, а также вблизи источников тепла (например, электрических плит), занавесок и под навесными полками.
- Никогда не оставляйте включенный прибор без присмотра.
- Прибор не предназначен для использования лицами (включая детей) с пониженными физическими, чувственными или умственными способностями или при отсутствии у них опыта или знаний, если они не находятся под контролем или не проинструктированы об использовании прибора лицом, ответственным за их безопасность.
- Дети должны находиться под контролем для недопущения игры с прибором.
- Не ставьте прибор в холодильник.
- Если изделие некоторое время находилось при температуре ниже 0°C, перед включением его следует выдержать в комнатных условиях не менее 2 часов.
- Производитель оставляет за собой право без дополнительного уведомления вносить незначительные изменения в конструкцию изделия, кардинально не влияющие на его безопасность, работоспособность и функциональность.

- Не пытайтесь самостоятельно ремонтировать устройство. При возникновении неполадок обращайтесь в ближайший Сервисный центр.
- Дата производства указана на изделии и/или на упаковке, а также в сопроводительной документации.

ПРИГОТОВЛЕНИЕ ЙОГУРТА

- Перед первоначальным включением протрите корпус влажной тканью.
- Установите йогуртницу на устойчивую, горизонтальную поверхность. Прибор готов к работе.
- **Для приготовления йогурта в пакете молока, используйте пакеты объемом 1л или 0,5л. Ширина и длина пакета должны составлять не более 8,3 * 8,3 см.**
- **Откройте пакет и срежьте 3-4см верхней части пакета, чтобы удалить пластиковую крышку.**
- Добавьте в емкость с молоком закваску и тщательно перемешайте.
- Установите пакет с молоком в прибор.
- Закройте йогуртницу крышкой и подключите прибор к сети.



ЗАКВАСКА ДЛЯ ЙОГУРТА

- Вам не обязательно использовать специальную закваску для приготовления йогурта в домашних условиях. Вместо закваски вы можете использовать магазинный йогурт с живыми бактериями, такой йогурт еще называют пробиотиком. Так же вы можете использовать в качестве закваски для следующей партии домашнего йогурта, йогурт из предыдущей приготовленной партии.
- **ПРИМЕЧАНИЕ:** Во время приготовления на внутренней стороне крышки может образовываться конденсат.
- Данный прибор также может использоваться для приготовления других ферментированных продуктов.

УСТАНОВКА ПРОГРАММЫ



- После подключения прибора к электросети на дисплее появится предустановленная программа P-1.
- С помощью кнопок «+» и «-» выберите одну из программ P-1/P-2/P-3/P-4/P-5/P-6/P-7. Ниже в таблице указаны заданные параметры времени и температуры для каждой программы.

№.	Рекомендованный рецепт	Температура	Время
P-1	Классический йогурт	42°C	10 ч
P-2	Греческий йогурт	27°C	12 ч
P-3	Квас	33°C	24 ч
P-4	Маринованные овощи	36°C	72 ч
P-5	Фруктовые энзимы	38°C	96 ч
P-6	Ряженка	42°C	4 ч
P-7	Программа пользователя	25 - 65°C	1 – 99ч

- После выбора программы нажмите кнопку , прибор начнет работу. Начнется обратный отсчет времени.
- После окончания программы высветится время «00h», и световой индикатор отключится автоматически.
- Если возникла необходимость остановить программу раньше ее окончания – нажмите  и удерживайте в течение 2 секунд. Световой индикатор погаснет. Дисплей начнет мигать.

РЕЖИМ ПОЛЬЗОВАТЕЛЯ

- Кнопками «+» или «-» вы можете в процессе приготовления просмотреть № программы и оставшееся время, или на программе P-7 уменьшить или увеличить температуру приготовления на 1°C, установив температуру согласно рецепту. Возможный интервал изменения температуры приготовления составляет от 25°C до 65°C.
- Выбрав программу P-7, нажмите кнопку $T^{\circ}C / \text{⌚}$, дисплей покажет предустановленное время на программе P-7- 8h.
- Кнопками «+» или «-» вы можете уменьшить или увеличить время приготовления на 1ч., установив время согласно рецепту. Возможный интервал изменения времени приготовления составляет от 1-99ч.

- После установок времени и температуры приготовления нажмите кнопку , прибор начнет работу.
- По истечении времени приготовления на дисплее будет мигать надпись «00h».
- Чтобы выключить прибор, нажмите еще раз кнопку  и отключите прибор от электросети.
- Откройте крышку и достаньте пакет с йогуртом. Чтобы охладить йогурт, можно поместить его на некоторое время в холодильник.

ОЧИСТКА И УХОД

- Отключите йогуртницу от электросети и дайте ей полностью остыть.
- При сильном загрязнении внутреннюю часть можно промыть под проточной водой.

ХРАНЕНИЕ

- Перед хранением убедитесь, что прибор отключен от электросети и полностью остыл.
- Выполните требования раздела ОЧИСТКА И УХОД.
- Храните прибор в сухом прохладном месте.



Данный символ на изделии, упаковке и/или сопроводительной документации означает, что использованные электрические и электронные изделия и батарейки не должны выбрасываться вместе с обычными бытовыми отходами. Их следует сдавать в специализированные пункты приема.

Для получения дополнительной информации о существующих системах сбора отходов обратитесь к местным органам власти.

Правильная утилизация поможет сберечь ценные ресурсы и предотвратить возможное негативное влияние на здоровье людей и состояние окружающей среды, которое может возникнуть в результате неправильного обращения с отходами.

UA ІНСТРУКЦІЯ З ЕКСПЛУАТАЦІЇ

- Шановний покупець! Ми вдячні Вам за придбання продукції торговельної марки SCARLETT та довіру до нашої компанії. SCARLETT гарантує високу якість та надійну роботу своєї продукції за умови дотримання технічних вимог, вказаних в посібнику з експлуатації.
- Термін служби виробу торгової марки SCARLETT у разі експлуатації продукції в межах побутових потреб та дотримання правил користування, наведених в посібнику з експлуатації, складає 2 (два) роки з дня передачі виробу користувачеві. Виробник звертає увагу користувачів, що у разі дотримання цих умов, термін служби виробу може значно перевищити вказаний виробником строк.

ЗАХОДИ БЕЗПЕКИ

- Уважно прочитайте цей посібник перед експлуатацією приладу задля запобігання поламці під час використання.
- Перед першим увімкненням перевірте, чи відповідають технічні характеристики, що вказані на виробі, параметрам електромережі.
- Неправильне поводження може призвести до поламки виробу, нанести матеріальну шкоду та спричинити шкоду здоров'ю користувача.
- Використовувати лише у побутових цілях. Прилад не призначений для промислового використання.
- Якщо пристрій не використовується, завжди вимикайте його з електромережі.
- Не занурюйте прилад та кабель живлення у воду або іншу рідину. Якщо це сталося, негайно вимкніть пристрій з електромережі та перш ніж користуватися ним надалі, перевірте працездатність й безпеку приладу у кваліфікованих спеціалістів.
- У разі пошкодження кабелю живлення його заміну, щоб запобігти небезпеці, повинен здійснювати виробник або уповноважений ним сервісний центр або аналогічний кваліфікований персонал.
- Слідкуйте за тим, щоб кабель живлення не торкався гострих країв та гарячих поверхонь.
- У разі вимкнення приладу з електромережі беріться за вилку, а не тягніть за кабель.
- Пристрій повинен стабільно стояти на сухій рівній поверхні. Не ставте прилад на гарячі поверхні, а також поблизу джерела тепла (наприклад, електричних плит), занавісок та під навісними полицями.
- Ніколи не залишайте увімкнений прилад без нагляду.
- Прилад не призначений для використання особами (включаючи дітей) з недостатніми фізичними, чуттєвими або розумовими здібностями або за відсутності в них досвіду або знань, якщо вони не знаходяться під контролем або не проінструктовані щодо використання приладу особою, відповідальною за їхню безпеку.
- Діти повинні знаходитися під контролем для недопущення ігор з приладом.
- Не ставте прилад в холодильник.
- Якщо виріб деякий час знаходився за температури нижче 0°C, перед увімкненням його слід витримати за кімнатних умов не менше 2 годин.
- Виробник залишає за собою право без додаткового повідомлення вносити незначні зміни до конструкції виробу, які кардинально не впливають на його безпеку, працездатність та функціональність.
- Не пытайтесь самостійно ремонтувати прибор или заменять какие-либо детали. При обнаружении неполадок обращайтесь в ближайший Сервисный центр.
- Дата производства указана на изделии и/или на упаковке, а также в сопроводительной документации.

ПРИГОТУВАННЯ ЙОГУРТУ

- Перед першим увімкненням протріть корпус вологою тканиною.
- Встановіть йогуртницю на стабільну горизонтальну поверхню. Прилад готовий до роботи.
- **Для приготування йогурту в пакеті молока, використовуйте пакети об'ємом 1л або 0,5л. Ширина та довжина пакета повинні складати не більше 8,3 * 8,3 см.**
- **Відчиніть пакет та зріжте 3-4см верхньої частини пакета, щоб видалити пластикову кришку.**
- Додайте в ємність з молоком закваску та ретельно перемішайте.
- Поставте пакет з молоком у прилад.
- Закрийте йогуртницю кришкою та увімкніть прилад в мережу.

ЗАКВАСКА ДЛЯ ЙОГУРТУ



- Вам не обов'язково використовувати спеціальну закваску для приготування йогурту в домашніх умовах. Замість закваски ви можете використовувати магазинний йогурт з живими бактеріями, так званими пробіотиками. Також ви можете використовувати в якості закваски для наступної партії домашнього йогурту, йогурт із попередньо приготованої партії.
- **ПРИМІТКА:** Під час приготування може утворюватись конденсат.

- Цей прилад також може використовуватись для приготування інших ферментованих продуктів.

НАЛАШТУВАННЯ ПРОГРАМИ

- Після увімкнення приладу в електромережу на дисплеї з'явиться попередньо встановлена програма P-1.
- За допомогою кнопок «+» і «-» оберіть одну з програм P-1/P-2/P-3/P-4/P-5/P-6/P-7. Нижче в таблиці вказані задані параметри часу та температури для кожної програми.

№.	Рекомендований рецепт	Температура	Час
P-1	Класичний йогурт	42°C	10 год
P-2	Грецький йогурт	27°C	12 год
P-3	Квас	33°C	24 ч
P-4	Мариновані овочі	36°C	72 год
P-5	Фруктові ензими	38°C	96 год
P-6	Ряжанка	42°C	4 год
P-7	Програма користувача	25 - 65°C	1 – 99 год

- Після обрання програми натисніть кнопку , прилад почне роботу. Почнеться зворотній відлік часу.
- Після закінчення програми висвітлиться час «00» та світловий індикатор вимкнеться автоматично.
- Якщо виникла необхідність зупинити програму раніше її закінчення – натисніть  протягом 2 секунд. Світловий індикатор згасне. Дисплей почне миготіти.

РЕЖИМ КОРИСТУВАЧА

- Кнопками «+» або «-» ви можете в процесі приготування подивитись № програми та час, що залишився, або на програмі P-7 зменшити або збільшити температуру приготування на 1°C, встановивши температуру згідно з рецептом. Можливий інтервал зміни температури приготування складає від 25°C до 65°C.
- Обравши програму P-7, натисніть кнопку , дисплей покаже попередньо встановлений час на програмі P-7: 8 год.
- Кнопками «+» або «-» ви можете зменшити або збільшити час приготування на 1 год., встановивши час згідно з рецептом. Можливий інтервал зміни часу приготування складає від 1-99 год.

- Після налаштування часу та температури приготування натисніть кнопку , прилад почне роботу.
- Після закінчення часу приготування на дисплеї буде миготіти напис «00h».

- Щоб вимкнути прилад натисніть ще раз кнопку  та вимкніть прилад з електромережі.
- Відчиніть кришку та дістаньте пакет з йогуртом. Щоб охолодити йогурт, можна помістити його на деякий час у холодильник.

ОЧИЩЕННЯ ТА ДОГЛЯД

- Вимкніть йогуртницю з електромережі та дайте їй повністю охолонути.
- Вийміть пакет з йогуртом. Прилад протріть вологою тканиною.
- У разі сильного забруднення внутрішню частину можна промити під проточною водою.

ЗБЕРІГАННЯ

- Перед зберіганням переконайтеся, що прилад вимкнений з електромережі та повністю охолонув.
- Виконайте вимоги розділу ОЧИЩЕННЯ ТА ДОГЛЯД.
- Зберігайте прилад в сухому прохолодному місці.



Цей символ на виробі, упаковці та/або в супровідній документації означає, що електричні та електронні вироби, а також батарейки, що були використані, не повинні викидатися разом із звичайними побутовими відходами. Їх потрібно здавати до спеціалізованих пунктів прийому.

Для отримання додаткової інформації щодо існуючих систем збору відходів зверніться до місцевих органів влади.

Належна утилізація допоможе зберегти цінні ресурси та запобігти можливому негативному впливу на здоров'я людей і стан навколишнього середовища, який може виникнути в результаті неправильного поводження з відходами.

KZ ПАЙДАЛАНУ ЖӨНІНДЕГІ НҰСҚАУЛЫҚ

- Құрметті сатып алушы! SCARLETT сауда таңбасының өнімін сатып алғаныңыз үшін және біздің компанияға сенім артқаныңыз үшін Сізге алғыс айтамыз. Іске пайдалану нұсқаулығында суреттелген техникалық талаптар орындалған жағдайда, SCARLETT компаниясы өзінің өнімдерінің жоғары сапасы мен сенімді жұмысына кепілдік береді.
- SCARLETT сауда таңбасының бұйымын тұрмыстық мұқтаждар шеңберінде пайдаланған және іске пайдалану нұсқаулығында келтірілген пайдалану ережелерін ұстанған кезде, бұйымның қызмет мерзімі бұйым тұтынушыға табыс етілген күннен бастап 2 (екі) жылды құрайды. Аталған шарттар орындалған жағдайда, бұйымның қызмет мерзімі өндіруші көрсеткен мерзімнен айтарлықтай асуы мүмкін екеніне өндіруші тұтынушылардың назарын аударады.

ҚАУІПСІЗДІК ШАРАЛАРЫ

- Аспапты пайдаланған кезде бұзып алмас үшін, оны пайдаланар алдында осы нұсқаулықты зейін салып оқып шығыңыз.
- Алғаш рет іске қосар алдында бұйымда көрсетілген техникалық сипаттамаларының электр желісінің параметрлеріне сәйкес келетін-келмейтінін тексеріңіз.
- Дұрыс қолданбау бұйымның бұзылуына әкеліп соғуы, материалдық нұқсан келтіруі және пайдаланушының денсаулығына зиян келтіруі мүмкін.
- Тек тұрмыстық мақсаттарда ғана пайдалану керек. Құрылғы өнеркәсіптік мақсатта қолдануға арналмаған.
- Егер құрылғы пайдаланылмаса, оны әрқашан да электр желісінен ағытып қойыңыз.
- Аспапты және қорек сымын суға немесе басқа сұйық заттарға малмаңыз. Егер ондай жағдай орын алса, құрылғыны электр желісінен ажыратыңыз да, оны қайтадан пайдаланбас бұрын, аспаптың жұмысы мен қауіпсіздігін білікті мамандарға тексертіп алыңыз.
- Қуат сымы бүлінген жағдайда, қатерден аулақ болу үшін оны ауыстыруды өндіруші немесе ол уәкілеттік берген сервис орталығы немесе соған ұқсас білікті қызметкерлер іске асыруға тиіс.
- Қорек бауының өткір ұштар мен ыстық беткі қабаттарға тимеуін қадағалаңыз.
- Аспапты электр желісінен ағытқан кезде ашасынан ұстаңыз, қорек бауынан ұстап тартпаңыз.
- Құрылғы құрғақ әрі біртегіс беткі қабатта орнықты тұруға тиіс. Аспапты ыстық беткі қабаттарға, сондай-ақ жылу көздерінің (мысалы, электр пештерінің), перделердің маңына және қабырғаға ілінетін сөрелердің астына қоюға болмайды.
- Тоққа қосылған аспапты ешқашан да бақылаусыз қалдырмаңыз.
- Дене, жүйке не болмаса ақыл-ой кемістігі бар, немесе осы құрылғыны қауіпсіз пайдалану үшін тәжірибесі мен білімі жеткіліксіз адамдардың (соның ішінде балалардың) қауіпсіздігі үшін жауап беретін адам қадағаламаса немесе құрылғыны пайдалану бойынша нұсқау бермесе, олардың бұл құрылғыны қолдануына болмайды.
- Балалар құрылғымен ойнамауы үшін оларды үнемі қадағалап отыру керек.
- Аспапты тоңазытқыштың ішіне қоймаңыз.
- Егер бұйым біршама уақыт 0°C-тан төмен температурада тұрған болса, оны тоққа қосар алдында бөлме температурасында кем дегенде 2 сағат ұстау керек.
- Өндіруші бұйымның қауіпсіздігіне, жұмыс өнімділігі мен жұмыс мүмкіндіктеріне түбегейлі әсер етпейтін болмашы өзгерістерді оның құрылмасына қосымша ескертпестен енгізу құқығын өзінде қалдырады.
- Құрылғыны өз бетіңізше жөндеуге талпынбаңыз. Олқылықтар пайда болса жақын арадағы сервис орталығына апарыңыз.
- Өндірілген күні өнімде және/немесе қорапта, сондай-ақ қосымша құжаттарда көрсетілген.

ЙОГУРТ ДАЙЫНДАУ

- Алғаш рет тоққа қосар алдында корпусын дымқыл шүберекпен сүртіңіз.
- Йогурт дайындайтын аспапты орнықты көлбеу беткі қабатқа орнатыңыз. Аспап жұмысқа дайын.
- **Сүттің пакетінде йогурт дайындау үшін көлемі 1 л немесе 0,5 л пакеттерді пайдаланыңыз. Пакеттің ені мен ұзындығы 8,3 * 8,3 см-ден аспауға тиіс.**
- **Пакетті ашыңыз да, пластмасса қақпақты алып тастау үшін пакеттің үстіңгі бөлігінен 3-4 см кесіп тастаңыз.**
- Сүт құйылған ыдысқа ұйытқыны қосыңыз да, жақсылап араластырыңыз.
- Сүт құйылған пакетті аспаптың ішіне орнатыңыз.
- Йогурт дайындайтын аспаптың қақпағын жабыңыз да, аспапты электр желісіне жалғаңыз.

ЙОГУРТҚА АРНАЛҒАН ҰЙЫТҚЫ

- Үйде йогурт дайындау үшін сізге арнайы ұйытқыны пайдалану міндетті емес. Ұйытқының орнына дүкенде сатылатын, тірі бактериялары бар йогуртты пайдалануға болады, мұндай йогуртты сондай-ақ пробиотик деп те атайды. Сондай-ақ қолдың йогуртының келесі үлесі үшін ұйытқы ретінде алдында дайындалған йогурттың бір бөлігін пайдалануыңызға болады.
- ЕСКЕРТПЕ: Йогурт дайындау кезінде конденсат түзілуі мүмкін.
- Осы аспапты сондай-ақ басқа да ферменттелген өнімдерді дайындау үшін пайдалануға болады.

БАҒДАРЛАМАНЫ ОРНАТУ

- Аспапты электр желісіне жалғағаннан кейін дисплейде алдын ала орнатылған P-1 бағдарламасы пайда болады.
- «+» және «-» түймелерінің көмегімен P-1/P-2/P-3/P-4/P-5/P-6/P-7 бағдарламаларының біреуін таңдаңыз. Төмендегі кестеде әр бағдарлама бойынша уақыт пен температураның берілген параметрлері көрсетілген.

№	Ұсынылған рецепт	Температура	Уақыт
P-1	Дәстүрлі йогурт	42°C	10 сағ.
P-2	Грек йогурты	27°C	12 сағ.
P-3	Квас	33°C	24 сағ.
P-4	Тұздықталған көкөніс	36°C	72 сағ.
P-5	Жеміс-жидек энзимдері	38°C	96 сағ.
P-6	Майлы айран	42°C	4 сағ.
P-7	Пайдаланушының бағдарламасы	25 - 65°C	1 – 99 сағ.

- Бағдарламаны таңдағаннан кейін  түймесін басыңыз, сонда аспап жұмыс істей бастайды. Уақыттың кері санағы басталады.
- Бағдарлама аяқталғаннан кейін уақыт «00» түрінде жарықтанады да, жарық индикаторы автоматты түрде сөнеді.

- Егер бағдарлама аяқталмай тұрып оны тоқтату қажеттігі туындаса,  түймесін 2 секунд бойы басыңыз. Жарық индикаторы сөнеді. Дисплей жыпылықтай бастайды.

ПАЙДАЛАНУШЫ РЕЖИМІ

- «+» немесе «-» түймелерінің көмегімен сіз йогурт дайындау кезінде бағдарламаның нөмірін көре аласыз немесе рецепт бойынша температураны орнатып, P-7 бағдарламасында дайындау температурасын 1°C мәніне кеміте немесе арттыра аласыз. Дайындау температурасын өзгертудің ықтимал аралығы 25°C және 65°C аралығындағы мәнді құрайды.
- P-7 бағдарламасын таңдаңыз да,  түймесін басыңыз, сонда дисплейде P-7 бағдарламасында алдын ала орнатылған уақыт – 8h көрсетіледі.
- «+» немесе «-» түймелерінің көмегімен сіз рецепт бойынша температураны орнатып, дайындау уақытын 1 сағатқа кеміте немесе арттыра аласыз. Дайындау уақытын өзгертудің ықтимал аралығы 1 сағаттан 99 сағатқа дейінгі мәнді құрайды.

- Дайындау уақыты мен температурасын орнатқаннан кейін  түймесін басыңыз, сонда аспап жұмыс істей бастайды.
- Дайындау уақыты өткеннен кейін дисплейде «00h» жазуы жыпылықтай бастайды.

- Аспапты өшіру үшін  түймесін тағы бір рет басыңыз да, аспапты электр желісінен ағытыңыз.
- Қақпағын ашыңыз да, йогурт құйылған пакетті алып шығыңыз. Йогуртты суыту үшін оны шамалы уақыт тоңазытқышқа қоюға болады.

ТАЗАЛАУ ЖӘНЕ КҮТІП ҰСТАУ

- Йогурт дайындайтын аспапты электр желісінен ағытыңыз да, әбден суығанша қоя тұрыңыз.
- Йогурт құйылған пакетті алып шығыңыз. Аспапты дымқыл шүберекпен сүртіңіз.
- Ішкі жағы қатты ластанған жағдайда оны ағып тұрған суға жууға болады.

САҚТАЛУЫ

- Сақтауға қояр алдында аспаптың электр желісінен ағытылып, әбден суығанына көз жеткізіңіз.
- ТАЗАЛАУ ЖӘНЕ КҮТІП ҰСТАУ тарауындағы талаптарды орындаңыз.
- Аспапты құрғақ әрі салқын жерде сақтаңыз.



■ Өнімдегі, қораптағы және/немесе қосымша құжаттағы осындай белгі қолданылған электрлік және электрондық бұйымдар мен батарейкалар кәдімгі тұрмыстық қалдықтармен бірге шығарылмауы керек дегенді білдіреді. Оларды арнайы қабылдау бөлімшелеріне өткізу қажет.

Қалдықтарды жинау жүйелері туралы қосымша мәліметтер алу үшін жергілікті басқару органдарына хабарласыңыз.

Қалдықтарды дұрыс кәдеге жарату бағалы ресурстарды сақтауға және қалдықтарды дұрыс шығармау салдарынан адамның денсаулығына және қоршаған ортаға келетін теріс әсерлердің алдын алуға көмектеседі.

EST KASUTUSJUHEND OHUTUSABINÕUD

- Enne seadme kasutamist lugege tähelepanelikult läbi käesolev kasutusjuhend, et vältida võimalikke rikkeid.
- Enne seadme esmast sisselülitamist kontrollige, kas tootele märgitud tehnilised karakteristikud vastavad soovitud parameetritele.
- Väär kasutamine võib põhjustada seadme rikkiminekut, tekitada materiaalselt kahju ja kahjustada kasutaja tervist.
- Seade on ette nähtud ainult kodukasutuseks. See ei ole mõeldud tööstuslikuks kasutamiseks.
- Kui seadet ei kasutata, lülitage see alati soovitud asendisse välja.

- Ärge uputage seadet ega toitejuhet vette või muudesse vedelikesse. Kui see on juhtunud, eemaldage seade viivitamatult vooluvõrgust ning enne kui see kasutusele võtta laske kontrollida seadme töökorda ja ohutust kvalifitseeritud spetsialistidel.
- Toitejuhtme vigastuse korral võib selle ohu vältimiseks välja vahetada tootja, tema volitatud teeninduskeskus või analoogiline kvalifitseeritud personal.
- Jälgige, et toitejuhe ei puutuks kokku teravate servade ega kuumade pindadega.
- Seadme eemaldamisel vooluvõrgust hoidke kinni pistikust, aga ärge tõmmake juhtmest.
- Seade peab olema paigutatud kuivale ja tasasele aluspinnale. Ärge pange seadet kuumadele pindadele, samuti soojusallikate (näiteks elektripliidi) ega kardinat lähedale ja riulite alla.
- Ärge jätke sisselülitatud seadet kunagi järelevalveta.
- Seadet ei tohi kasutada isikud (kaasa arvatud lapsed), kelle füüsilised, tunnetuslikud või vaimsed võimed on alanenud, või kellel puuduvad sellekohased kogemused ja teadmised, kui nad ei ole kontrolli all või kui neid ei ole juhendanud isik, kes vastutab nende ohutuse eest.
- Ärge lubage lastel seadmega mängida.
- Ärge pange seadet külmkappi.
- Kui seade on olnud mõnda aega temperatuuril alla 0 °C, tuleb seda enne sisselülitamist hoida toatemperatuuril vähemalt 2 tundi.
- Tootja jätab endale õiguse teha toote konstruktsiooni väikesi muudatusi, mis ei mõjuta oluliselt selle ohutust, töövõimet ja funktsionaalsust.
- Ärge püüdke antud seadet iseseisvalt remontida. Vea kõrvaldamiseks pöörduge lähima teeninduskeskuse poole.
- Tootmiskuupäev on ära toodud tootel ja/või pakendil, aga ka saatedokumentatsioonis.

JOGURTI VALMISTAMINE

- Enne esimest sisselülitamist pühkige korpus puhtaks niiske lapiga.
- Asetage jogurtimasin stabiilsele horisontaalsele pinnale. Seade on kasutusvalmis.
- **Jogurti valmistamiseks piimapakis kasutage pakke 1 l või 0,5 l. Paki laius ja pikkus ei tohi ületada 8,3 * 8,3 cm.**
- **Avage pakk ja lõigake selle ülaosast ära 3 – 4 cm laiune ülaosa, et eemaldada plastkaas.**
- Lisage piimale juuretis ja segage hoolikalt läbi.
- Asetage piimapakk seadmesse.
- Sulgege jogurtimasin kaanega ja lülitage seade vooluvõrku.



JOGURTIJUURETIS

- Teil tuleb tingimata kasutada spetsiaalset juuretist, mis on ette nähtud jogurti koduseks valmistamiseks. Juuretise asemel võite kasutada ka elavate bakteritega poejogurtit. Niisugust jogurtit nimetatakse ka probiootikumiks. Samuti võite kasutada järgmise partii juuretisenä eelmise valmistatud partii jogurtit.
- **MÄRKUS:** Jogurti valmistamise ajal võib tekkida kondensaat.
- Seda seadet saab kasutada ka teiste fermenteeritud toodete valmistamiseks.

PROGRAMMI SEADISTAMINE

- Pärast seadme vooluvõrku ühendamist ilmub näidikule eelseadistatud programm P-1.
- Kasutades nuppe «+» ja «-», valige üks programmidest: P-1/P-2/P-3/P-4/P-5/P-6/P-7. Allpool olevas tabelis on näidatud iga programmi etteantud aja parameetrid ja temperatuurid.

Nr	Soovitatud retsept	Temperatuur	Aeg
P-1	Klassikaline jogurt	42°C	10 h
P-2	Kreeka jogurt	27°C	12 h
P-3	Kali	33°C	24 h
P-4	Marineeritud köögiviljad	36°C	72 h
P-5	Puuviljaensüümid	38°C	96 h
P-6	Rjaženka	42°C	4 h
P-7	Kasutaja programm	25 - 65°C	1 – 99 h

- Pärast programmi valimist vajutage nupule , seade hakkab tööle. Algab aja pöördloendus.
- Pärast programmi lõpulejõudmist on näidikul aeg «00», ja märgutuli lülitub automaatselt välja.
- Kui on tekkinud vajadus peatada programm enne selle lõpulejõudmist, hoidke nuppu  allavajutatult 2 sekundit.

KASUTAJA REŽIIM

- Nuppudega «+» või «-» saate valmistamise käigus vaadata programmi numbrit ja järelejäänud aega või programmis P-7 alandada või tõsta temperatuuri 1 °C kaupa, seades temperatuuri vastavalt retseptile. Valmistamistemperatuuri võimalik intervall on 25 °C...65 °C.
- Olles valinud programmi P-7, vajutage nupule . Näidik näitab eelseadistatud aega programmis P-7 – 8 h.
- Nuppudega «+» või «-» saate lühendada või pikendada valmistusaega 1 h kaupa, seades aja vastavalt retseptile. Aja muutmise võimalik intervall on 1 – 99 h.

- Pärast aja ja temperatuuri seadmist vajutage nupule , seade hakkab tööle.
- Pärast valmistusaja lõppemist hakkab näidikul vilkuma «00 h».

- Seadme väljalülitamiseks vajutage veel nupule  ja eemaldage seade vooluvõrgust.
- Avage kaas ja võtke pakk jogurtiga välja. Jogurti jahutamiseks võib selle panna mõneks ajaks külmkappi.

PUHASTAMINE JA HOOLDUS

- Eemaldage jogurtimasin vooluvõrgust ja laske täielikult jahtuda.
- Võtke jogurtipakk välja. Pühkige seadet niiske lapiga.
- Väga saastunud siseosa võib pesta voolava vee all.

HOIDMINE

- Enne seadme hoiule panemist veenduge, et see on vooluvõrgust eemaldatud ja täielikult jahtunud.
- Täitke osa PUHASTAMINE JA HOOLDUS nõuded.
- Seadet hoidke kuivas ja jahedas kohas.



Antud sümbol tootel, pakendil ja/või saatedokumentatsioonis tähendab, et kasutatud elektrilisi ja elektroonilisi tooteid ja patareisid ei tohi ära visata koos tavaliste olmejäätmetega. Need tuleb anda ära spetsialiseeritud vastuvõtupunktidesse.

Täiendava informatsiooni saamiseks olemasolevatest jäätmete kogumise süsteemidest pöörduge kohalike võimuorganite poole.

Õige utiliseerimine aitab hoida kokku hinnalisi ressursse ning ennetada võimalikku negatiivset mõju inimeste tervisele ja ümbritseva keskkonna olukorrale, mis võib tekkida jäätmete ebaõige käitlemise tulemusel.

LV LIETOŠANAS INSTRUKCIJA DROŠĪBAS PASĀKUMI

- Pirms ierīces izmantošanas uzmanīgi izlasiet šo instrukciju, lai novērstu ierīces bojājumus tās izmantošanas laikā.
- Pirms pirmās ieslēgšanas pārbaudiet, vai tehniskie parametri, kas norādīti uz izstrādājuma, atbilst elektrotīkla parametriem.
- Nepareiza ierīces lietošana var izraisīt tās bojājumu, radīt materiālos zaudējumus un nodarīt kaitējumu tās lietotājam.
- Izmantot tikai sadzīves vajadzībām. Ierīce nav paredzēta rūpnieciskai izmantošanai.
- Ja ierīce netiek izmantota, vienmēr atvienojiet to no elektrotīkla.
- Nemērciet ierīci un barošanas vadu ūdenī vai citos šķidrumos. Ja tas ir noticis, nekavējoties atvienojiet ierīci no elektrotīkla un, pirms lietot to tālāk, pārbaudiet ierīces darbību un drošību pie kvalificētiem speciālistiem.
- Barošanas vada bojājuma gadījumā, drošības pēc, tā nomaina jāuztīr ražotājam vai tā pilnvarotam servisa centram, vai arī analogiskam kvalificētam personālam.
- Sekojiet, lai barošanas vads nepieskartos asām malām un karstām virsmām.
- Atvienojot ierīci no elektrotīkla, velciet, turot kontaktdakšu, un nevelciet aiz vada.
- Ierīcei jābūt stabili novietotai uz sausas līdzenas virsmas. Nenovietojiet ierīci uz karstām virsmām, kā arī siltuma avotu (piem., elektrisko plīšu), aizkaru tuvumā un zem piekaramiem plauktiem.
- Nekad neatstājiet ieslēgtu ierīci bez uzraudzības.
- Ierīce nav paredzēta izmantošanai personām (ieskaitot bērnus) ar pazeminātām fiziskām, emocionālām vai intelektuālām spējām vai personām bez dzīves pieredzes vai zināšanām, ja viņas nekontrolē vai neinstruē ierīces lietošanā persona, kura atbild par šo personu drošību
- Bērni ir jākontrolē, lai nepieļautu spēlēšanos ar ierīci.
- Neievietojiet ierīci ledusskapī.
- Ja izstrādājums kādu laiku ir atradies temperatūrā zem 0°C, pirms ieslēgšanas tas ir jāpatur istabas apstākļos ne mazāk kā 2 stundas.
- Ražotājs patur sev tiesības bez papildu paziņojuma izdarīt izstrādājuma konstrukcijā nelielas izmaiņas, kas kardināli neietekmē tā drošību, darbību un funkcionalitāti.
- Nacentieties patstāvīgi labot ierīci vai nomainīt jebkādas detaļas. Ierīces bojājuma gadījumā dodieties uz tuvāko Servisa centru.
- Ražošanas datums ir norādīts uz izstrādājuma un/vai iepakojuma, kā arī pavaddokumentos.

JOGURTA PAGATAVOŠANA

- Pirms pirmreizējās ieslēgšanas noslaukiet korpusu ar mitru audumu.
- Novietojiet jogurta pagatavošanas ierīci uz stabilas horizontālas virsmas. Ierīce ir gatava darbam.
- **Lai pagatavotu jogurtu piena pakā, izmantojiet pakas ar tilpumu 1 l vai 0,5 l. Pakas garumam un platumam jābūt ne lielākam par 8,3 * 8,3 cm.**
- **Atveriet paku un nogrieziet 3-4 cm no augšdaļas, lai atbrīvotos no plastmasas vāciņa.**
- Ielieciet pakā ar pienu ieraugu un rūpīgi samaisiet.
- Ievietojiet paku ar pienu ierīcē.
- Aizveriet jogurta pagatavošanas ierīces vāku un pievienojiet ierīci elektrotīklam.



IERAUGS JOGURTAM

- Nav nepieciešams noteikti izmantot īpašu ieraugu jogurta pagatavošanai mājas apstākļos. Ierauga vietā var izmantot veikalā pirktu jogurtu ar dzīvām baktērijām, ko sauc arī par probiotiķiem. Turklāt kā nākamās mājas jogurta partijas ieraugu var izmantot jogurtu no iepriekš pagatavotās partijas.
- **PIEZĪME:** Gatavošanas laikā var veidoties kondensāts.
- Šo ierīci var izmantot arī citu fermentētu produktu pagatavošanai.

PROGRAMMAS IZVĒLE

- Pēc ierīces pievienošanas elektrotīklam displejā parādīsies iepriekš iestatītā programma P-1.
- Ar pogu "+" un "-" palīdzību izvēlieties vienu no programmām P-1/P-2/P-3/P-4/P-5/P-6/P-7. Zemāk esošajā tabulā atrodami iestatītie laika un temperatūras parametri katrai programmai.

Nr.	Ieteicamā recepte	Temperatūra	Laiks
P-1	Klasiskais jogurts	42°C	10 h
P-2	Grieķu jogurts	27°C	12 h
P-3	Kvass	33°C	24 h
P-4	Marinēti dārzeņi	36°C	72 h
P-5	Augļu enzīmi	38°C	96 h
P-6	Rūgušpiens	42°C	4 h
P-7	Lietotāja programma	25 – 65°C	1 – 99 h

- Pēc programmas izvēles piespiediet pogu , ierīce sāks darbu. Sāksies laika atpakaļskaitīšana.
- Pēc programmas beigām parādīsies laiks "00", un gaismas indikators automātiski izslēgsies.
- Ja rodas nepieciešamība apturēt programmu pirms noteiktā laika, piespiediet pogu  uz 2 sekundēm. Gaismas indikators nodzīsīs. Displejs sāks mirgot.

LIETOTĀJA REŽĪMS

- Ar pogu "+" un "-" palīdzību gatavošanas procesā var apskatīties programmas numuru un atlikušo laiku, vai arī programmā P-7 samazināt vai palielināt gatavošanas temperatūru par 1°C, ievadot temperatūru atbilstoši receptei. Iespējamais gatavošanas temperatūras izmaiņu intervāls ir no 25°C līdz 65°C.
- Izvēloties programmu P-7, piespiediet pogu , displejs parādīs programmas P-7 iepriekš iestatīto laiku – 8 h.
- Ar pogu "+" un "-" palīdzību var samazināt vai palielināt gatavošanas laiku par 1 h, ievadot laiku atbilstoši receptei. Iespējamais gatavošanas laika izmaiņu intervāls ir no 1 līdz 99 h.

- Pēc gatavošanas laika un temperatūras uzstādīšanas piespiediet pogu , ierīce sāks darbu.
- Beidzoties gatavošanas laikam displejā mirgos uzraksts "00 h".

- Lai izslēgtu ierīci, vēlreiz piespiediet pogu  un atvienojiet ierīci no elektrotīkla.
- Atveriet vāku un izņemiet paku ar jogurtu. Lai atdzesētu jogurtu, to uz kādu laiku var ievietot ledusskapī.

TĪRĪŠANA UN APKOPE

- Atvienojiet ierīci no elektrotīkla un ļaujiet tai pilnīgi atdzist.
- Izņemiet paku ar jogurtu. Noslaukiet ierīci ar mitru audumu.
- Stipru netīrumu gadījumā iekšdaļu var izmazgāt zem ūdens strūkļas.

GLABĀŠANA

- Pirms glabāšanas pārlicinieties, ka ierīce ir atvienota no elektrotīkla un pilnīgi atdzisusi.
- Izpildiet sadaļas TĪRĪŠANA UN APKOPE prasības.
- Glabājiet ierīci sausā vēsā vietā.



Šis simbols uz izstrādājuma, iepakojuma un/vai pavaddokumentiem nozīmē, ka nolietotus elektro- vai elektroniskos izstrādājumus un baterijas nedrīkst izmest kopā ar parastajiem sadzīves atkritumiem. Tie ir jānodod specializētajos pieņemšanas punktos.

Lai iegūtu papildu informāciju par esošajām atkritumu savākšanas sistēmām, vērsieties vietējā pašvaldībā.

Pareiza utilizācija palīdzēs saglabāt vērtīgus resursus un novērst iespējamo negatīvo ietekmi uz cilvēku veselību un apkārtējās vides stāvokli, kas var rasties nepareizas rīkošanās ar atkritumiem rezultātā.

LIETĒKSPLOATĀVIMO VADOVAS ATSARGUMO PRIEMONĒS

- Atidzīai perskaitykite šią informaciją prieš naudojantis šiuo prietaisu, kad išvengtumėte eksploataavimo gedimų.
- Prieš įjungdami pirmąjį kartą, patikrinkite, ar nurodyto gaminio nurodytos techninės charakteristikos atitinka maitinimo tinklo parametrus.
- Netinkamai naudojantis prietaisu, galite sukelti jo gedimą, materialinius nuostolius ir žalą vartotojo sveikatai.
- Naudokite tik būtiniems reikmėms. Prietaisas nėra skirtas pramoniniems reikmėms.
- Jei nesinaudojate prietaisu, visada išjunkite jį iš maitinimo tinklo.
- Nemerkite prietaiso ir jo maitinimo laidą į vandenį ar kitus skysčius. Jei taip atsitiko, nedelsiant išjunkite prietaisą iš maitinimo tinklo ir, prieš naudojantis juo toliau, pas kvalifikuotus specialistus patikrinkite, kaip jis veikia ir ar jį saugu vartoti.
- Siekiant išvengti pavojaus, pažeistą maitinimo laidą turi keisti gamintojas ar įgaliotas techninės priežiūros centras arba analoginis kvalifikuotas personalas.
- Sekite, ar maitinimo laidas neliestų aštrių kraštų ir karštų paviršių.
- Išjungiant prietaisą iš maitinimo tinklo, laikykite už jungiklio, netempkite laidą.

- Prietaisas turi stovėti ant lygaus paviršiaus. Nedėkite prietaiso ant karšto paviršiaus, taip pat arti šilumos šaltinių (pvz.: elektroninių plytelių), užuolaidų ir pakabinamų lubų.
- Niekada nepalikite įjungto prietaiso be priežiūros.
- Prietaisas nėra skirtas naudoti fizinę, jutiminę ar protinę negalią turintiems asmenims (įskaitant vaikus) ar patirties ir žinių neturintiems asmenims, jei jų neprižiūri ar jų dėl eksploataavimo neinstrukuoja už prietaiso saugą atsakingas asmuo.
- Prižiūrėkite vaikus, kad jie nežaistų prietaisu.
- Nedėkite prietaiso į šaldytuvą.
- Jei gaminį kurį laiką buvo aplinkoje, kurioje temperatūra buvo mažesnė nei 0°C, prieš jį įjungiant, palaikykite jį patalpoje ne mažiau nei 2 val.
- Gamintojas pasilieka teisę be išankstinio pranešimo atlikti nežymius gaminio konstrukcijos pakeitimus, kurie neturi įtakos jo saugumui, eksploatavimui ir funkcionalumui.
- Nebandykite savarankiškai remontuoti prietaiso arba keisti jo detalių. Atsiradus gedimams kreipkitės į artimiausią Serviso centrą.
- Gamybos data nurodyta ant gaminio ir (arba) pakuotėje, taip pat lydinčioje dokumentacijoje.

JOGURTO PARUOŠIMAS

- Prieš įjungdami prietaisą pirmąjį kartą.
- Jogurtinę padėkite ant tvirto, horizontalaus paviršiaus. Prietaisas paruoštas darbui.
- **Norint paruošti jogurto pieno pakete, naudokite vieno 1 ltr. ir 0,5 ltr. talpos paketus. Paketo plotis ir ilgis turi sudaryti ne mažiau 8,3 * 8,3 cm.**
- **Atidarykite paketą ir nupjaukite paketo viršutinės dalies 3-4 cm, kad pašalintumėte plastikinį dangtelį.**
- Raugą įdėkite į indą su pienu ir rūpestingai išmaišykite.
- Įstatykite paketą su pienu į prietaisą.
- Uždarykite jogurtinę dangteliu ir į maitinimo tinklą įjunkite prietaisą.



RAUGAS JOGURTUI

- Jums nebūtina nauj sąlygomis naudoti specialiojo raugo jogurtui ruošti. Vietoj raugo galite naudoti parduotuvės jogurtą su gyvomis bakterijomis, toks jogurtas dar vadinamas probiotikais. Kaip raugą taip pat galite naudoti ankstesnės partijos jogurtą kitai partijai ir namų jogurtui.
- PASTABA: Ruošiant gali susidaryti kondensatas.
- Šis prietaisas taip pat gali būti naudojamas ruošti kitus fermentizuotus produktus.

PROGRAMOS NUSTATYMAS

- Įjungę prietaisą į maitinimo tinklą, pulte bus matoma įdiegta programa P-1.
- Mygtukais „+“ ir „-“ pasirinkite vieną iš programų P-1/P-2/P-3/P-4/P-5/P-6/P-7. Toliau lentelėje nurodyti kiekvieno programos laiko ir temperatūros parametrai.

Nr.	Rekomenduojamas receptas	Temperatūra	Laikas
P-1	Klasikinis jogurtas	42°C	10 val.
P-2	Graikiškasis jogurtas	27°C	12 val.
P-3	Gira	33°C	24 val.
P-4	Marinuotos daržovės	36°C	72 val.
P-5	Vaisiniai enzymai	38°C	96 val.
P-6	Kildytas pienas	42°C	4 val.
P-7	Vartotojo programa	25 - 65°C	1 - 99 val.

- Pasirinkę programą, paspauskite mygtuką , prietaisas ims veikti. Bus pradėtas atgalinis laiko skaičiavimas.
- Pasibaigus programai, bus matomas laikas „00“ ir automatiškai išsijungs šviesos indikatorius.
- Jei atsirado būtinybė išjungti programą anksčiau nei ji buvo baigta – spauskite  per 2 sek. Šviesos indikatorius užges. Ims mirksėti monitorius

VARTOTOJO REŽIMAS

- Mygtukais „+“ ir „-“ ruošos metu galite peržiūrėti programos Nr. ir likusį laiką arba programą P-7 sumažinti ar padidinti ruošos temperatūrą 1°C, nustatant temperatūrą pagal receptą. Galimas ruošos temperatūros intervalas siekia nuo 25°C iki 65°C.
- Pasirinkę programą P-7, paspauskite mygtuką $T^{\circ}C / \text{⌚}$, monitoriuje matomas programoje P-7- 8 h. nustatyta laiką.
- Mygtukais „+“ ar „-“ galite sumažinti ar padidinti ruošos laiką 1 val., nustatydami laiką pagal receptą. Galimas ruošos laiko keitimo intervalas sudaro nuo 1-99 val.
- Nustatę ruošos laiką ir temperatūrą spauskite mygtuką , prietaisas ims veikti.
- Pasibaigus ruošos laikui, monitoriuje mirksės „00 val.“

- Norint išjungti prietaisą, spauskite mygtuką  dar artą ir išjunkite prietaisą iš maitinimo tinklo.
- Atidarykite dangtelį ir ištraukite jogurto paketą. Norint atvėsinti jogurtą, galima įdėti jį kuriam laikui į šaldytuvą.

VALYMAS IR PRIEŽIŪRA

- Išjunkite jogurtinę iš maitinimo tinklo ir leiskite jai visiškai atvėso.

- Ištraukite jogurto paketą. Prietaisą nušluoskite drėgnu audiniu.
- Kai vidinė dalis labai užteršta, ją galima praplauti tekančiu vandeniu.

SAUGOJIMAS

- Prieš saugant, įsitikinkite, kad prietaisas išjungtas iš maitinimo tinklo ir visiškai atvėso.
- Atlikite „VALYMAS IR PRIEŽIŪRA“ skyriaus reikalavimus.
- Prietaisą saugokite vėsioje vietoje.



Šis simbolis ant gaminio, pakuotėje ir (arba) lydinčioje dokumentacijoje reiškia, kad naudojami elektriniai ir elektroniniai gaminiai bei baterijos neturėtų būti išmetami (išmestos) kartu su įprastinėmis buitinėmis atliekomis. Juos (jas) reikėtų atiduoti specializuotiems priėmimo punktam.

Norint gauti papildomos informacijos apie galiojančias atliekų surinkimo sistemas, kreipkitės į vietines valdžios institucijas.

Teisingai utilizuojant atliekas, sutaupysite vertingų išteklių ir apsaugosite žmonių sveikatą ir aplinką nuo neigiamo poveikio, galinčio kilti netinkamai apdorojant atliekas.

KEZELÉSI ÚTMUTATÓ BIZTONSÁGI INTÉZKEDÉSEK

- Meghibásodás elkerülése érdekében a használat során a készülék használata előtt figyelmesen olvassa el jelen Kezelési útmutatót.
- Első használat előtt ellenőrizze, hogy megfelelnek-e a terméken megadott műszaki előírások az elektromos hálózat paramétereinek.
- Szakszerűtlen kezelés a termék meghibásodásához vezethet, illetve anyagi kárt okozhat vagy károsíthatja a felhasználó egészségét.
- Csak háztartási célokra használni. A készülék nem alkalmas ipari alkalmazásra.
- Használaton kívül tartsa áramtalanítva a készüléket.
- Ne merítse a készüléket vagy a vezetékét vízbe vagy más folyadékba. Ha ez megtörtént rögtön áramtalanítsa a készüléket és mielőtt újból használná azt, ellenőrizze működőképességét és biztonságosságát szakember által.
- Vezetéksérülés esetén annak cseréjét veszély elkerülése érdekében végezze a gyártó vagy az általa meghatalmazott szervizközpont, illetve hasonlóan képzett személyzet.
- Ügyeljen arra, hogy az elektromos vezeték ne érintkezzen éles szélékkel és forró felületekkel.
- A készülék áramtalanításakor húzza a dugót, ne a vezetékét.
- Állítsa fel a készüléket száraz egyenletes felületre. Ne állítsa fel a készüléket forró felületekre illetve hőforrás (pl. elektromos tűzhely), függöny közelében vagy függő polcok alatt.
- Soha ne hagyja felügyelet nélkül a működő készüléket.
- A készüléket ne használják elégtelen fizikai, érzéki vagy szellemi képességű személyek (beleértve a gyerekeket is), illetve tapasztalattal vagy ismerettel nem rendelkező személyek ellenőrzés nélkül, illetve, ha nem részesültek kioktatásban a készülék használatáról a biztonságukért felelős személy által.
- A gyerekeket felügyelet alatt kell tartani a készülékkel való játszás elkerülése érdekében.
- Ne helyezze a készüléket hűtőszekrénybe.
- Ha a termék egy ideig 0°C alatti hőmérsékleten tartózkodott, bekapcsolás előtt legalább 2 órán belül hagyja állni szobahőmérsékleten.
- A gyártó fenntartja a jogot előzetes értesítés nélkül kissé módosítani a termék szerkezetét, jelentősen nem befolyásolva annak biztonságát, teljesítményét és funkcionalitását.
- Ne próbálja egyedül javítani a készüléket, cserélni az alkatrészeket. Forduljon a közeli szervizbe.
- A gyártási idő a terméken és/vagy a csomagoláson, illetve a kísérő dokumentumokban található.

A JOGHURT ELKÉSZÍTÉSE

- Első használat előtt törölje meg nedves kendővel a készüléktestet.
- Állítsa fel a joghurtkészítő gépet stabil vízszintes felületre. A készülék működésre kész.
- **Amennyiben tejes dobozban kívánja elkészíteni a joghurtot, használjon 1 l vagy 0,5 l úrtartalmú dobozt. A doboz szélessége és hossza ne haladja meg a 8,3 * 8,3 cm.**
- **Nyissa fel a dobozt és vágjon le a tetejéből 3-4 cm vastagságú részt, hogy lehetőség legyen eltávolítani a műanyag kupakot.**
- Öntse bele a tejjel megtöltött dobozba a joghurtport és alaposan keverje el.
- Helyezze a tejjel megtöltött dobozt a joghurtkészítő gépbe.
- Zárja le a joghurtkészítő gép fedelét és áramosítsa a készüléket.

JOGHURTPOR

- A joghurt elkészítésére nem feltétlen speciális joghurtpor alkalmazása. Helyette használhat üzletben vásárolt, élő baktériumokat tartalmazó joghurtot, másik nevén probiotikumot. Joghurtpor helyett ugyancsak felhasználhatja az előző adag joghurtnak egy részét.
- MEGJEGYZÉS: Elkészítés közben kondenzátum képződhet.
- Ez a készülék egyéb fermentált készítmények elkészítésére is megfelel.

PROGRAMBEÁLLÍTÁS

- A készülék áramosítása után a kijelzőn megjelenik a P-1 eredetileg beállított program.
- A "+" és "-" gombok segítségével válasszon programot a P-1/P-2/P-3/P-4/P-5/P-6/P-7 programok közül. Mindegyik programra érvényes idő- és hőmérsékletértéket az alábbi táblázat tartalmazza.

Sorszám	Ajánlott recept	Hőmérséklet	Idő
P-1	Klasszikus joghurt	42°C	10 óra
P-2	Görög joghurt	27°C	12 óra
P-3	Kvasz	33°C	24 óra
P-4	Savanyított zöldségek	36°C	72 óra
P-5	Gyümölcsenzimek	38°C	96 óra
P-6	Sült tej	42°C	4 óra
P-7	Felhasználói program	25 - 65°C	1 – 99 óra

- Miután kiválasztotta a programot, nyomja meg a  gombot, a készülék működni kezd. Elkezdődik az idő visszaszámlálása.
- A program végén megjelenik a "00" időérték és a jelzőfény automatikusan kikapcsol.

- Amennyiben még a befejezés előtt szükséges leállítani a programot, nyomja meg a  gombot és tartsa lenyomva 2 másodpercen belül. A jelzőfény kialszik. A kijelző pislogni kezd.

FELHASZNÁLÓI ÜZEMMÓD

- A "+" vagy "-" gombok segítségével lehetőség nyílik elkészítés közben megtekinteni a program számát és a fennmaradt időt vagy a P-7 programon 1°C fokkal csökkenteni vagy növelni a hőmérsékletet, hogy a receptnek megfeleljen. A rendelkezésre álló hőmérséklet-intervallum: 25°C - 65°C.
- A P-7 program kiválasztása után nyomja meg a $T^{\circ}C$ /  gombot, a kijelzőn megjelenik a P-7 program eredetileg beállított ideje, azaz 8 óra.
- A "+" vagy "-" gombokkal 1 órával csökkentheti vagy növelheti az elkészítés idejét, beállítva a receptnek megfelelő időértéket. A rendelkezésre álló időintervallum: 1-99 óra.

- Az idő- és hőmérsékletértékek beállítása után nyomja meg a  gombot, a készülék elkezd működni.
- Az elkészítési idő elteltével a kijelzőn pislogni fog a "00h" felirat.

- Nyomja meg újra a  gombot és a készülék kikapcsol, miután áramtalanítsa azt.
- Nyissa fel a fedőt és vegye ki a dobozt a joghurttal. A joghurtot hűtőszekrényben hűthető le.

TISZTÍTÁS ÉS KARBANTARTÁS

- Áramtalanítsa joghurtkészítő gépet és hagyja teljesen kihűlni.
- Vegye ki a joghurtot tartalmazó tejes dobozt. A készüléket törölje meg nedves kendővel.
- Erős szennyezés esetén a készülék belső része vízsugár alatt mosható.

TÁROLÁS

- Tárolás előtt győződjön meg arról, hogy a készülék áramtalanítva van és teljesen kihűlt.
- Kövesse a TISZTÍTÁS ÉS KARBANTARTÁS rész lépéseit.
- Tárolja a készüléket száraz hűvös helyen.



Ez a jel a terméken, csomagoláson és/vagy kísérő dokumentumokon azt jelenti, hogy ezeket a használt villamos és elektronikus termékeket és elemeket tilos az általános háztartási hulladékkal kidobni. E tárgyakat speciális befogadó pontokban kell leadni.

A hulladékbe fogadó rendszerrel kapcsolatos kiegészítő információért forduljon a helyi illetékes hatósághoz.

A megfelelő hulladékkezelés segít megőrizni az értékes erőforrásokat és megelőzheti az olyan esetleges negatív hatásokat az emberi egészségre és a környezetre, amelyek a nem megfelelő hulladékkezelés következtében felmerülhetnek fel.

RO MANUAL DE UTILIZARE

MĂSURI DE SIGURANȚĂ

- Înainte de a începe utilizarea aparatului, citiți cu atenție prezentele instrucțiuni pentru a preveni defectiunile în timpul utilizării.
- Înainte de prima pornire, asigurați-vă că caracteristicile tehnice menționate pe aparat corespund parametrilor rețelei de energie electrică.
- Utilizarea incorectă a aparatului poate provoca defectiunea aparatului, pierderi materiale și poate cauza prejudicii sănătății utilizatorului.
- Utilizați doar în scopuri casnice. Aparatul nu este conceput pentru uz industrial.
- Deconectați întotdeauna aparatul de la rețeaua de energie electrică atunci când nu-l utilizați.
- Nu afundați aparatul și cablul de alimentare în apă sau alte lichide. În cazul apariției unei astfel de situații, deconectați imediat aparatul de la rețeaua de energie electrică și, înainte de a utiliza în continuare aparatul, verificați capacitatea sa de funcționare și siguranța apelând la specialiști bine calificați.
- Pentru prevenirea pericolului, înlocuirea cablului de alimentare deteriorat trebuie efectuată de către producător sau serviciul de asistență autorizat de către producător sau personal calificat similar.
- Asigurați-vă că cablul de alimentare nu intră în contact cu margini ascuțite sau suprafețe fierbinți.
- Nu trageți de cablu atunci când deconectați aparatul de la rețeaua de energie electrică, țineți de ștecăr.

- Aparatul trebuie să stea stabil pe o suprafață uscată netedă. Nu așezați aparatul pe suprafețe fierbinți, în apropierea surselor de căldură (de exemplu, mașini de gătit electrice), perdele și sub etajere atârinate.
- Nu lăsați niciodată aparatul în funcțiune nesupravegheat.
- Aparatul nu trebuie folosit de persoane (inclusiv copii) cu abilități fizice, senzoriale sau intelectuale reduse, sau persoane care nu au aptitudini sau cunoștințe suficiente, fără supraveghere sau instruire din partea unei persoane responsabile pentru siguranța acestora.
- Nu lăsați copiii să se joace cu aparatul!
- Nu așezați aparatul în frigider.
- Dacă aparatul a fost așezat într-o zonă cu temperatura sub 0°C, se recomandă să așteptați cel puțin 2 ore după așezarea acestuia într-o zonă aflată la temperatura camerei înainte de pornire.
- Producătorul își rezervă dreptul de a face schimbări minore în conceptul produsului, care nu afectează în mod fundamental siguranța, eficiența și funcționalitatea sa, fără o informare prealabilă.
- Nu încercați să reparați aparatul desinestătător sau să înlocuiți careva piese. În cazul detectării unor defecțiuni, adresați-vă celui mai apropiat centru de deservire.
- Data fabricării este indicată pe produs și/sau pe ambalaj, precum și pe documentele însoțitoare.

PREGĂTIREA IAURTULUI

- Înainte de prima pornirea ștergeți carcasa cu o cârpă umedă.
- Așezați aparatul de făcut iaurt pe o suprafață sigură, orizontală. Aparatul este gata de funcționare.
- **Pentru prepararea iaurtului în pachetul de lapte, utilizați pachete cu volumul de 1 litru și 0,5 litri. Lățimea și lungimea pachetului trebuie să fie de cel mult 8,3 * 8,3 cm.**
- **Deschideți pachetul și tăiați 3-4 cm din partea de sus a pachetului pentru a înlătura capacul de plastic.**
- Adăugați în vasul cu lapte fermentul și amestecați foarte bine.
- Așezați pachetul cu lapte în aparat.
- Închideți aparatul de făcut iaurt și conectați-l la rețeaua de energie.



FERMENTUL PENTRU IAURT

- Nu trebuie să utilizați neapărat un ferment special pentru prepararea iaurtului în condiții casnice. În loc de ferment puteți utiliza iaurt cu bacterii vii din magazin, numit și iaurt prebiotic. În calitate de ferment pentru următoarea porție de iaurt de casă puteți utiliza, de asemenea, iaurt luat din porția precedentă preparată.
- REMARCĂ: În timpul preparării se poate forma condensat.
- Acest aparat poate fi utilizat, de asemenea, pentru prepararea altor produse fermentate.



SETAREA PROGRAMULUI

- După conectarea aparatului la rețeaua de energie electrică pe display va apărea programul presetat P-1.
- Cu ajutorul butoanelor „+” și „-” alegeți unul dintre programele P-1/P-2/P-3/P-4/P-5/P-6/P-7. În tabelul de mai jos sunt prezentați parametrii de timp și temperatură pentru fiecare program.

Nr. ord.	Rețeta recomandată	Temperatura	Timpul
P-1	Iaurt clasic	42°C	10 ore
P-2	Iaurt grecesc	27°C	12 ore
P-3	Cvas	33°C	24 ore
P-4	Legume marinate	36°C	72 ore
P-5	Enzime de fructe	38°C	96 ore
P-6	Riajenka	42°C	4 ore
P-7	Programul utilizatorului	25 - 65°C	1 – 99 ore

- După alegerea programului apăsați butonul  și aparatul va începe să funcționeze. Va începe numărătoarea inversă a timpului.
- După terminarea programului se va afișa „00” și indicatorul luminos se va închide automat.
- Dacă trebuie să opriți programul mai devreme de finalizare, atunci țineți apăsat butonul  timp de 2 secunde. Indicatorul luminos se va stinge. Display-ul va începe să lumineze intermitent.

REGIMUL UTILIZATORULUI

- Cu ajutorul butoanelor „+” sau „-” puteți vizualiza în timpul preparării Numărul programului și timpul rămas, sau în programul P-7 puteți reduce sau mări temperatura de preparare cu 1°C, setând temperatura conform rețetei. Intervalul posibil de modificare a temperaturii de preparare este de la 25°C până la 65°C.
- Selectând programul P-7, apăsați butonul  și display-ul va afișa timpul presetat pentru programul P-7-8 ore.
- Cu ajutorul butoanelor „+” sau „-” puteți reduce sau mări timpul de preparare cu 1 oră, setând timpul conform rețetei. Intervalul posibil de modificare a timpului de preparare este de 1-99 ore.
- După setarea timpului și temperaturii de preparare apăsați butonul  și aparatul va începe să funcționeze.
- După sfârșitul timpului de preparare pe display va lumina intermitent inscripția „00h”.
- Pentru oprirea aparatului apăsați încă o dată butonul  și deconectați aparatul de la rețeaua de energie electrică.

- Deschideți capacul și scoateți pachetul cu iaurt. Pentru a răci iaurtul așezați-l în frigider pentru ceva timp.

CURĂȚAREA ȘI ÎNGRIJIREA

- Deconectați aparatul de făcut iaurt de la rețeaua de energie electrică și lăsați-l să se răcească pe deplin.
- Scoateți pachetul cu iaurt. Ștergeți aparatul cu o cârpă umedă.
- În cazul murdăririi puternice puteți spăla partea interioară sub apă curgătoare.

PĂSTRAREA

- Înainte de păstrare, asigurați-vă că aparatul este deconectat de la rețeaua de energie electrică și s-a răcit pe deplin.
- Îndepliniți cerințele capitolului CURĂȚAREA ȘI ÎNGRIJIREA
- Păstrați aparatul la loc uscat și răcoros.



Simbolul dat pe produs, ambalaj și/sau documentele însoțitoare înseamnă că aparatele electrice și electronice, și bateriile uzate nu trebuie aruncate împreună cu deșeurile menajere. Acestea trebuie duse la punctele de colectare specializate.

Adresați-vă la autoritățile locale pentru a obține informații suplimentare referitor la sistemele existente de colectare a deșeurilor.

Reciclarea corectă va contribui la păstrarea resurselor valoroase și la prevenirea posibilelor efecte negative asupra sănătății oamenilor și a mediului înconjurător, care ar putea apărea în rezultatul reciclării incorecte a deșeurilor.

INSTRUKCJA OBSŁUGI ŚRODKI OSTROŻNOŚCI

- Uważnie przeczytaj niniejszą instrukcję przed używaniem przyrządu, aby uniknąć awarii podczas użytkowania.
- Przed pierwszym włączeniem należy sprawdzić, czy dane techniczne podane na wyrobie są zgodne z parametrami prądu elektrycznego.
- Niewłaściwe postępowanie może spowodować uszkodzenie wyrobu, wyrządzić szkodę materialną albo spowodować zagrożenie zdrowia użytkownika.
- Wykorzystywać wyłącznie do celów domowych. Nie jest urządzeniem do zastosowania w przemyśle.
- Zawsze odłączaj urządzenie od zasilania prądem elektrycznym, gdy nie jest ono używane.
- Nie zanurzaj urządzenia oraz przewodu sieciowego w wodzie ani żadnych innych cieczach. Jeśli tak się stało, natychmiast odłącz urządzenie od źródła zasilania i przed dalszym użyciem zwróć się w celu sprawdzenia, czy urządzenie działa sprawnie i bezpiecznie, do wykwalifikowanych specjalistów.
- W przypadku uszkodzenia przewodu zasilającego jego wymiany, aby uniknąć niebezpieczeństw, powinien dokonać producent lub upoważniony przez niego Punkt Serwisowy bądź podobny wykwalifikowany personel.
- Należy uważać, aby przewód zasilający nie dotykał ostrych krawędzi i gorących powierzchni.
- W chwili odłączenia urządzenia od zasilania prądem elektrycznym ciągnij za wtyczkę, lecz nie ciągnij za przewód.
- Urządzenie musi stać na stabilnej, płaskiej i suchej powierzchni. Nie umieszczaj urządzenia na powierzchniach gorących, a także w pobliżu źródeł ciepła (np. kuchni elektrycznych), firanek ani pod półkami wiszącymi.
- Nigdy nie zostawiaj włączonego urządzenia bez nadzoru.
- Urządzenie nie jest przeznaczone do użytku przez osoby (w tym dzieci) o ograniczonych możliwościach fizycznych, zmysłowych lub umysłowych albo, w przypadku braku doświadczenia lub wiedzy, jeśli nie znajdują się one pod nadzorem lub nie poinstruowane na temat korzystania z urządzenia przez osobę odpowiedzialną za ich bezpieczeństwo.
- Dzieci powinny być nadzorowane, aby zapobiec grze z urządzeniem.
- Nie umieszczaj urządzenia w lodówce.
- Jeśli urządzenie przez jakiś czas znajdowało się w temperaturze poniżej 0°C, przed włączeniem musi być przechowywane w temperaturze pokojowej nie krócej niż w ciągu 2 godzin.
- Producent zastrzega sobie prawo, bez dodatkowego powiadomienia, do wprowadzania drobnych zmian w konstrukcji wyrobu, które zupełnie nie wpływają na jego bezpieczeństwo, sprawność ani funkcjonalność.
- Nie należy samodzielnie naprawiać ani wymieniać żadnej części urządzenia. W przypadku wykrycia usterek należy skontaktować się z najbliższym Punktem Serwisowym.
- Data produkcji podana na wyrobie i/lub na opakowaniu, a także w dołączonej dokumentacji.

PRZYGOTOWANIE JOGURTU

- Przed pierwszym włączeniem przetrzyj obudowę wilgotną szmatką.
- Ustaw jogurtownicę na stabilnej, poziomej powierzchni. Urządzenie jest gotowe do pracy.
- **Aby przygotować jogurt w pudełku z mlekiem, stosuj pudełko o pojemności 1l lub 0,5 l. Szerokość i długość pudełka powinna wynosić nie więcej niż 8,3 * 8,3 cm.**
- **Otwórz pudełko i odetnij 3-4 cm górnej części pudełka, aby usunąć pokrywę plastikową.**
- Dodaj do opakowania z mlekiem zakwaszkę i dokładnie wymieszaj.
- Umieść pudełko z mlekiem w urządzeniu.
- Zamknij jogurtownicę pokrywą i podłącz urządzenie do sieci elektrycznej.

ZAKWASKA DO JOGURTU



- Nie musisz używać specjalnej zakwaszki do przygotowywania jogurtu domowego. Zamiast zakwaszki możesz użyć już gotowego jogurtu ze sklepu z żywymi kulturami bakterii (jogurtu probiotycznego). Możesz również stosować jako zakwaszkę dla kolejnej partii jogurtu domowego jogurt z poprzedniej przygotowanej partii.
- NOTATKA: Podczas gotowania może tworzyć się kondensat.

- Niniejsze urządzenie może również służyć do przygotowania innych fermentowanych produktów spożywczych.

USTAWIENIE PROGRAMU



- Po podłączeniu urządzenia do sieci elektrycznej na wyświetlaczu pojawi się symbol fabrycznie ustawionego programu P-1.
- Za pomocą przycisków "+" i "-" wybierz jeden z programów P-1/P-2/P-3/P-4/P-5/P-6/P-7. W poniższej tabeli podane są ustawione parametry czasu i temperatury dla każdego programu.

Lp.	Zalecany przepis	Temperatura	Czas
P-1	Jogurt klasyczny	42°C	10 godzin
P-2	Jogurt grecki	27°C	12 godzin
P-3	Kwas chlebowy	33°C	24 godziny
P-4	Marynowane warzywa	36°C	72 godziny
P-5	Enzymy owocowe	38°C	96 godzin
P-6	Riażenka (zsiadłe topione mleko)	42°C	4 godziny
P-7	Program użytkownika	25 - 65°C	1 – 99 godz.

- Po wybraniu programu naciśnij przycisk , urządzenie rozpocznie pracę. Timer zacznie odliczać czas.
- Po zakończeniu programu na wyświetlaczu pojawi się czas "00" i lampka kontrolna wyłączy się automatycznie.
- Jeśli wystąpi konieczność zatrzymać program wcześniej, niż zostanie zakończony, – naciśnij  w ciągu 2 sekund. Lampka kontrolna zgaśnie. Wyświetlacz zacznie migać.

TRYB UŻYTKOWNIKA

- Za pomocą przycisków "+" lub "-" możesz w trakcie przygotowania zobaczyć nr programu i ile czasu zostało do końca, albo w programie P-7 zwiększyć lub zmniejszyć temperaturę gotowania o 1°C, ustawiając temperaturę zgodnie z przepisem. Możliwy zakres zmiany temperatury gotowania wynosi od 25°C do 65°C.
- Po wybraniu programu P-7 naciśnij przycisk , na wyświetlaczu pojawi się fabrycznie ustawiony czas w programie P-7 – 8 godzin.
- Za pomocą przycisków "+" lub "-" możesz zwiększyć lub zmniejszyć czas gotowania o 1 godzinę, ustawiając czas zgodnie z przepisem. Możliwy zakres zmiany czasu gotowania wynosi: 1–99 godzin.

- Po ustawieniu czasu i temperatury gotowania naciśnij przycisk , urządzenie rozpocznie pracę.
- Po upływie czasu gotowania na wyświetlaczu będzie migać napis "00h".
- Aby wyłączyć urządzenie, naciśnij jeszcze raz przycisk  oraz odłącz urządzenie od sieci elektrycznej.
- Otwórz pokrywę i wyjmij pudełko z jogurtem. Aby schłodzić jogurt, możesz zostawić go na pewien czas w lodówce.

CZYSZCZENIE I KONSERWACJA

- Odłącz jogurtownicę od sieci elektrycznej i pozostaw do całkowitego ostygnięcia.
- Wyjmij pudełko z jogurtem. Wytrzyj urządzenie wilgotną szmatką,
- W przypadku silnego zabrudzenia wewnętrzną część można myć pod bieżącą wodą.

PRZECHOWYWANIE

- Przed przechowywaniem upewnij się, że urządzenie jest odłączone od sieci elektrycznej i całkowicie ostygło.
- Spełniaj wymagania określone w sekcji CZYSZCZENIE I KONSERWACJA.
- Przechowuj urządzenie w suchym i chłodnym miejscu.



■ Ten symbol umieszczony na wyrobie, opakowaniu i/lub dołączonej dokumentacji oznacza, że zużytych urządzeń elektrycznych i elektronicznych oraz baterii nie należy wyrzucać wraz ze zwykłymi odpadami gospodarstwa domowego. Należy je oddawać do specjalnych punktów odbioru.

Aby uzyskać więcej informacji na temat istniejących systemów zbierania odpadów, należy skontaktować się z władzami lokalnymi.

Prawidłowa utylizacja pomaga oszczędzać cenne zasoby i zapobiec ewentualnym negatywnym wpływom na zdrowie ludzi i stan środowiska naturalnego, które mogą powstać w wyniku niewłaściwego postępowania z odpadami.