



MS310 Series

Руководство пользователя

Август 2014 г.

www.lexmark.com

Тип(ы) машины:

4514

Модель(и):

220, 230

Содержание

Информация по технике безопасности.....	5
Информация о принтере.....	7
Поиск сведений о принтере.....	7
Выбор места для установки принтера.....	8
Конфигурации принтера.....	9
Использование панели управления принтера.....	11
Последовательность индикаторов на панели управления принтера.....	12
Использование Embedded Web Server.....	15
Использование служебной программы настройки локального принтера.....	16
Дополнительная настройка принтера.....	17
Установка дополнительных аппаратных модулей.....	17
Установка ПО принтера.....	19
Сеть.....	21
Печать страницы настроек меню и настройки сети.....	25
Загрузка бумаги и специальных материалов для печати.....	26
Задание формата и типа бумаги.....	26
Настройка параметров для бумаги формата Universal.....	26
Использование стандартного выходного лотка и упора для бумаги.....	27
Загрузка бумаги в лотки.....	27
Загрузка многоцелевого устройства подачи.....	32
Связывание лотков и исключение лотков из цепочки связи.....	37
Инструкции по работе с бумагой и специальными материалами для печати.....	39
Инструкции по использованию бумаги.....	39
Использование специальной бумаги.....	43
Хранение бумаги.....	46
Поддерживаемые форматы, типы и плотность бумаги.....	46
Выполняется печать.....	50
Печать документов.....	50
Печать с мобильного устройства.....	51

Отмена задания на печать.....	51
Структура меню.....	52
Список меню.....	52
Меню "Бумага".....	52
Меню "Сеть/Порты".....	60
Меню "Параметры".....	61
Меню "Безопасность".....	70
Экономия денег с заботой об окружающей среде.....	72
Экономия бумаги и тонера.....	72
Экономия энергии.....	73
Утилизация.....	75
Закрепление принтера.....	77
Установка секретного замка.....	77
Заявление об энергозависимости.....	77
Очистка энергозависимой памяти.....	78
Очистка энергонезависимой памяти.....	78
Поиск сведений о безопасности принтера.....	79
Обслуживание принтера.....	80
Чистка принтера.....	80
Проверка состояния компонентов и расходных материалов.....	80
Предполагаемое количество оставшихся страниц.....	81
Заказ расходных материалов.....	81
Хранение расходных материалов.....	83
Замена расходных материалов.....	84
Перемещение принтера.....	87
Управление принтером.....	89
Поиск расширенной информации о сети и данных для администратора.....	89
Просмотр отчетов.....	89
Настройка уведомлений о расходных материалах с сервера Embedded Web Server.....	89
Копирование параметров на другие принтеры.....	90
Устранение замятий.....	92
Предотвращение замятия материалов для печати.....	92

Доступ к зонам замятия.....	93
Замятие страницы [x], откройте переднюю дверцу. [20у.хх].....	95
Замятие страницы [x], откройте заднюю дверцу. [20у.хх].....	99
Замятие страницы [x], очистите стандартный выходной лоток. [20у.хх].....	101
Замятие страницы [x], снимите лоток 1 для очистки устройства двусторонней печати. [23у.хх].....	103
Замятие страницы [x], удалите лоток [x]. [24у.хх].....	106
Замятие страницы [x], очистите устройство ручной подачи. [250.хх].....	108
Поиск и устранение неисправностей.....	111
Значение сообщений принтера.....	111
Устранение неполадок печати.....	153
Устранение проблем печати.....	159
Встроенный веб-сервер не открывается.....	191
Обращение в службу технической поддержки.....	192
Уведомления.....	193
Информация по продукту.....	193
Уведомление о редакции.....	193
Потребляемая мощность.....	197
Указатель.....	203

Информация по технике безопасности

Подключите шнур питания напрямую к ближайшей к устройству заземленной электророзетке с соответствующими характеристиками, доступ к которой не затруднен.

 **ВНИМАНИЕ-ВОЗМОЖНОСТЬ ТРАВМЫ:** Не используйте с устройством удлинители, сетевой фильтры с несколькими розетками, удлинители с несколькими розетками или другие типы сетевых фильтров и ИБП. Максимально допустимая нагрузка такого типа оборудования может быть превышена лазерным принтером, и быть причиной понижения производительности принтера, повреждения имущества или пожара.

Запрещается устанавливать и использовать данное устройство рядом с водой или в местах с высокой влажностью.

 **ВНИМАНИЕ-ВОЗМОЖНОСТЬ ТРАВМЫ:** В изделии используется лазерное излучение. Использование органов управления, выполнение регулировок или любых других действий, не описанных в настоящем руководстве, может привести к опасному облучению.

Процесс печати в данном изделии связан с нагреванием материала для печати, что может привести к выделению из материала вредных веществ. Во избежание опасных последствий изучите раздел руководства, содержащий рекомендации по выбору материалов для печати.

 **ВНИМАНИЕ-ГОРЯЧАЯ ПОВЕРХНОСТЬ:** Внутренние детали принтера могут сильно нагреваться. Для снижения вероятности травмы, вызванной прикосновением к горячей поверхности, подождите, пока поверхность остынет.

 **ВНИМАНИЕ-ВОЗМОЖНОСТЬ ТРАВМЫ:** Литиевая батарейка в данном устройстве не подлежит замене. При неправильном выполнении замены существует опасность взрыва литиевой батарейки. Не перезаряжайте, не разбирайте и не сжигайте литиевую батарейку. Утилизируйте использованные литиевые батарейки в соответствии с указаниями изготовителя батарейки или местными предписаниями.

 **ВНИМАНИЕ-ВОЗМОЖНОСТЬ ТРАВМЫ:** Прежде чем перемещать принтер, во избежание травм и повреждений принтера выполняйте следующие указания.

- Выключите принтер с помощью выключателя и отсоедините кабель питания от электрической розетки.
- Перед перемещением принтера отсоедините от него все кабели.
- Если установлен дополнительный лоток, сначала извлеките его из принтера. Чтобы удалить дополнительный лоток, сдвиньте фиксатор с правой стороны лотка по направлению к передней части лотка, пока не услышите щелчок.
- Поднимайте принтер за выемки для рук с обеих сторон принтера.
- Следите за тем, чтобы при опускании принтера ваши пальцы не оказались под принтером.
- Перед настройкой принтера убедитесь в наличии вокруг него достаточного свободного пространства.

Используйте кабель питания, входящий в комплект поставки данного продукта или одобренный изготовителем.

 **ВНИМАНИЕ-ОПАСНОСТЬ ПОРАЖЕНИЯ ТОКОМ:** При доступе к плате контроллера или установке дополнительного оборудования или устройств памяти после настройки принтера, прежде чем продолжить, выключите принтер и отсоедините кабель питания от электрической розетки. Если к принтеру подключены другие устройства, отключите их, а затем отсоедините подключенные к принтеру кабели.

 **ВНИМАНИЕ-ОПАСНОСТЬ ПОРАЖЕНИЯ ТОКОМ:** Убедитесь в том, что все внешние подключения (например подключение сети Ethernet или телефона) установлены правильно с использованием соответствующих портов.

Это устройство разработано, проверено и признано соответствующим строгим международным стандартам при использовании определенных компонентов данного изготовителя. Обеспечивающие безопасность конструктивные особенности некоторых деталей не всегда являются очевидными. Изготовитель не несет ответственности за последствия применения других запасных частей.

 **ВНИМАНИЕ-ВОЗМОЖНОСТЬ ТРАВМЫ:** Не скручивайте, не сгибайте, не ударяйте и не ставьте тяжелые предметы на кабель питания. Не подвергайте кабель питания нагрузке и не допускайте его перетирания. Не заземляйте кабель питания между предметами мебели и стенами. В противном случае возможно возгорание или поражение электрическим током. Регулярно проверяйте кабель питания на наличие признаков подобных проблем. Перед осмотром отключайте кабель питания от электрической розетки.

Обслуживание и ремонт, не описанные в документации пользователя, должны производиться опытным специалистом по поддержке.

 **ВНИМАНИЕ-ОПАСНОСТЬ ПОРАЖЕНИЯ ТОКОМ:** Во избежание поражения электрическим током при чистке корпуса принтера, прежде чем продолжить, отсоедините кабель питания от электророзетки и отсоедините все кабели принтера.

 **ВНИМАНИЕ-ВОЗМОЖНОСТЬ ТРАВМЫ:** Для уменьшения риска нестабильной работы оборудования загружайте каждый лоток отдельно. Остальные устройства подачи или лотки держите закрытыми.

 **ВНИМАНИЕ-ОПАСНОСТЬ ПОРАЖЕНИЯ ТОКОМ:** Не устанавливайте устройство, не работайте с факсом и не выполняйте никаких электрических или кабельных соединений (питания или телефонной линии) во время грозы.

СОХРАНИТЕ ЭТИ ИНСТРУКЦИИ.

Информация о принтере

Поиск сведений о принтере

Какую информацию требуется найти?	Рекомендации по поиску
<p>Указания по первоначальной установке.</p> <ul style="list-style-type: none"> • Подключение принтера • Установка программного обеспечения принтера 	<p>Документация по установке — документацию по установке, которая прилагается к принтеру, также можно загрузить с веб-сайта http://support.lexmark.com.</p>
<p>Дополнительные инструкции по установке и указания по использованию принтера:</p> <ul style="list-style-type: none"> • Выбор и хранение бумаги и специальной бумаги • Загрузка бумаги • Настройка параметров принтера • Просмотр и печать документов и фотографий • Установка и использование программного обеспечения принтера • Настройка принтера в сети • Уход и обслуживание принтера • Поиск и устранение неполадок 	<p><i>Руководство пользователя и Краткое справочное руководство</i> — руководства можно скачать на веб-сайте http://support.lexmark.com.</p> <p>Примечание. Также доступны руководства на других языках.</p>
<p>Информация о настройке и управлении параметрами доступа к функциям принтера</p>	<p><i>Руководство доступа Lexmark</i> — это руководство доступно по адресу http://support.lexmark.com.</p>
<p>Справка по использованию программного обеспечения принтера</p>	<p>Справка Windows или Mac — откройте программу принтера, а затем выберите Справка.</p> <p>Щелкните  для просмотра контекстной справки.</p> <p>Примечания.</p> <ul style="list-style-type: none"> • Справка по программе устанавливается автоматически вместе с программным обеспечением принтера. • Программное обеспечение принтера находится в программной папке принтера или на рабочем столе, в зависимости от операционной системы.

Какую информацию требуется найти?	Рекомендации по поиску
<p>Самая последняя вспомогательная информация, обновления и поддержка клиентов.</p> <ul style="list-style-type: none"> • Документация • Файлы драйверов для загрузки • Поддержка путем общения через Интернет • Поддержка по электронной почте • поддержка голосовой связи 	<p>Веб-сайт Службы поддержки Lexmark — http://support.lexmark.com</p> <p>Примечание. Выберите страну или регион, а затем выберите продукт для просмотра соответствующего веб-узла поддержки.</p> <p>Номера телефонов поддержки и часы работы в вашей стране или регионе указаны на веб-сайте поддержки или на печатной гарантии из комплекта поставки принтера.</p> <p>Укажите следующие сведения (которые имеются в чеке продавца и на задней панели принтера) и будьте готовы предоставить их при обращении в службу поддержки. Эти сведения помогут быстрее ответить на вопрос:</p> <ul style="list-style-type: none"> • Код типа механизма • Серийный номер • Дата покупки • Магазин, где был приобретен принтер
<p>Сведения о гарантии</p>	<p>Сведения о гарантии отличаются в зависимости от страны или региона:</p> <ul style="list-style-type: none"> • В США — см. Заявление об ограниченной гарантии из комплекта поставки принтера, или веб-сайт http://support.lexmark.com. • В других странах и регионах — см. печатную документацию по гарантийным обязательствам из комплекта поставки принтера.

Выбор места для установки принтера

При выборе места для принтера, оставьте достаточное пространство для открывания лотков, крышек и дверец. Если планируется установить дополнительные аппаратные модули, предусмотрите также место и для них. Важно обеспечить выполнение следующих условий.

- Установите принтер рядом с надежно заземленной и легкодоступной розеткой.
- Убедитесь, что циркуляция воздуха отвечает требованиям стандарта ASHRAE в последней редакции или стандарту 156 технического комитета по стандартизации.
- Необходимо подготовить горизонтальную, прочную и устойчивую поверхность.
- Принтер следует содержать в следующих условиях:
 - в чистом состоянии, сухом и незапыленном месте;
 - в принтере не должно оставаться скрепок;
 - вдали от непосредственного воздействия воздушных потоков кондиционеров, нагревателей или вентиляторов;
 - не допуская воздействия прямого солнечного света, резких перепадов влажности или температуры;
- Соблюдайте рекомендуемый температурный режим и избегайте колебаний.

Температура окружающего воздуха	От -16 °C до 32°C (от -60°F до 90°F)
Температура хранения	от -20 до 40°C (от -4 до 104°F)

- Обеспечьте наличие рекомендованного свободного пространства вокруг принтера для надлежащей вентиляции:

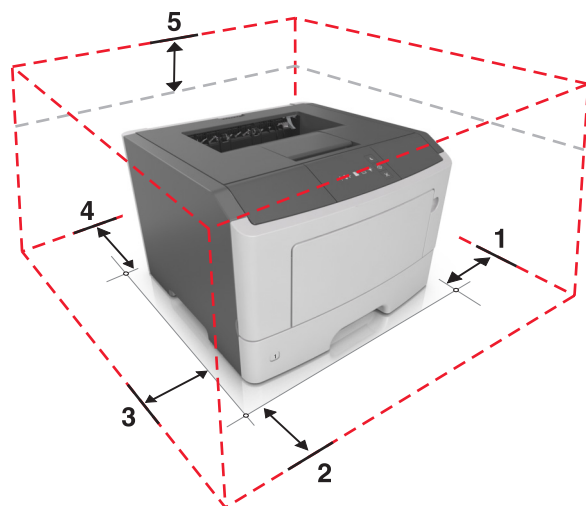

1	Правая сторона	110 мм (4,33")
2	Спереди	305 мм (12")
3	Левая сторона	65 мм (2,56")
4	Сзади	100 мм (3,94")
5	Верхний	305 мм (12")

Конфигурации принтера

⚠ ВНИМАНИЕ-ВОЗМОЖНОСТЬ ТРАВМЫ: Для уменьшения риска нестабильной работы оборудования загружайте каждый лоток отдельно. Все лотки держите закрытыми до тех пор, пока они не понадобятся.

Можно изменить конфигурацию принтера, установив один дополнительный лоток на 250 или 50 листов. Инструкции по установке дополнительного лотка см. в разделе [«Установка дополнительных лотков» на стр. 17.](#)

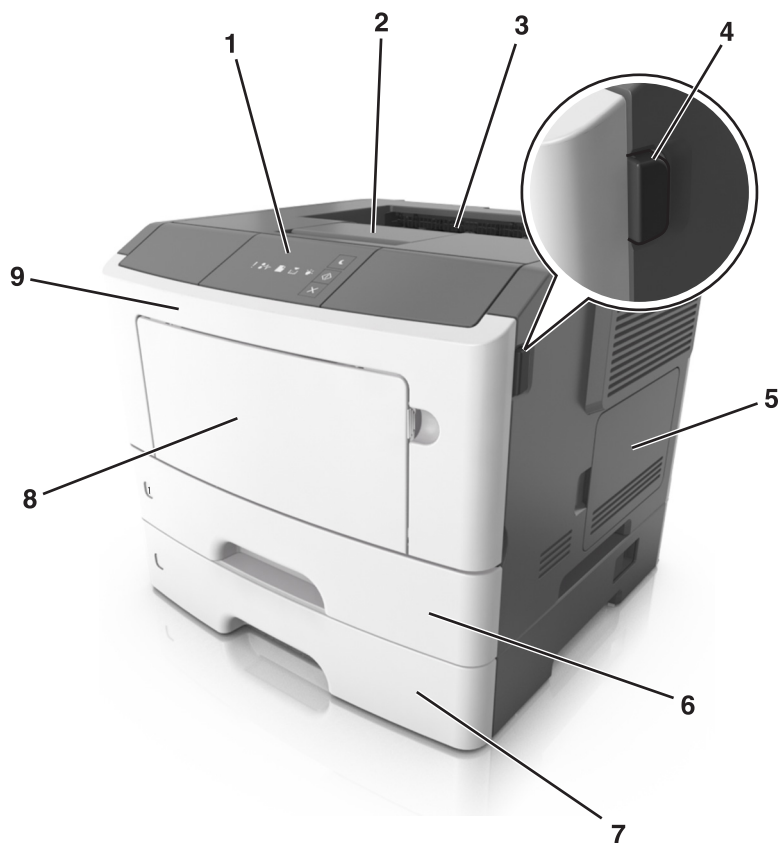

1	Панель управления принтера
2	Упор для бумаги
3	Стандартный лоток
4	Кнопка освобождения передней дверцы
5	Дверца для доступа к плате контроллера
6	Стандартный лоток на 250 листов
7	Дополнительный лоток на 250 или 550 листов
8	Многоцелевое устройство подачи на 50 листов
9	Передняя дверца

Использование панели управления принтера

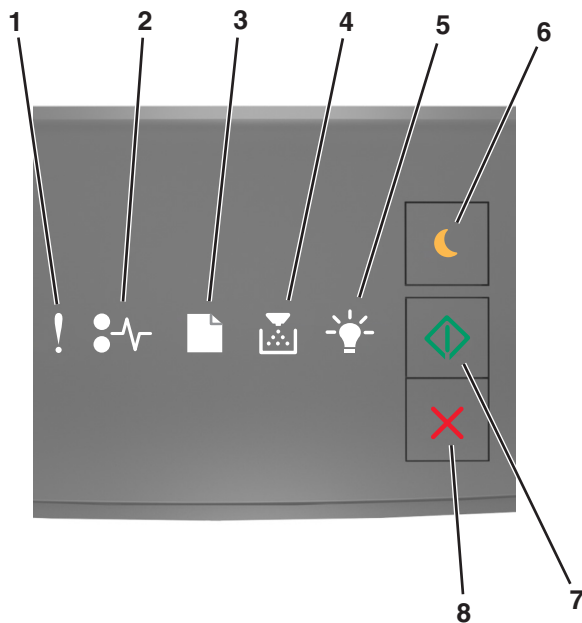



















	Индикатор или кнопка		Цвет	Описание
1	Индикатор ошибки		Желтый	Произошла ошибка.
2	Индикатор замятия бумаги		Желтый	Возникло замятие бумаги.
3	Индикатор загрузки или удаления бумаги		Желтый	Бумагу необходимо загрузить в лоток или извлечь из него.
4	Индикатор «Мало тонера» или «Замените блок формирования изображения»		Желтый	В картридже мало тонера, или блок формирования изображения необходимо заменить.
5	Индикатор готовности или данных		Зеленый	Принтер находится в состоянии готовности.
6	Кнопка и индикатор перехода в спящий режим		Желтый	Используется для включения спящего режима или режима гибернации.
7	Кнопка и индикатор запуска		Зеленый	Используется для начала выполнения задания печати.





















	Индикатор или кнопка	Цвет	Описание	
8	Кнопка «Стоп» или «Отмена»		Красный	Используется для отмены задания печати.



















































Последовательность индикаторов на панели управления принтера

Разные последовательности индикации на панели управления принтера соответствуют различным состояниям и событиям. Индикаторы могут быть включены, выключены, мигать медленно или быстро, указывая состояние принтера, предупреждение или ошибку. Некоторые ошибки сопровождаются такой же последовательностью сигналов индикации. В следующей таблице указаны последовательности индикации.











































































Вкл.	мигает	Медленно мигает
		
		
		
		
		
		

Если последовательность индикаторов на панели управления принтера совпадает с последовательностью, указанной в следующей таблице, см. сообщение в той же строке.

Последовательность индикации:						Сообщение
						
						Закройте переднюю дверцу
						Замените блок формирования изображения
						Замените неподдерживаемый картридж с тонером
						Замените неподдерживаемый блок формирования изображения
						Несоответствие картриджа и блока формирования изображения

Последовательность индикации:						Сообщение
						
						Отмена задания на печать
						Сброс буфера
						Разрешение уменьшено
Индикаторы панели управления принтера мигают по одному, слева направо, с интервалами.						Картридж с тонером производства не Lexmark
						Блок формирования изображения производства не Lexmark
						Необходимо было перезапустить принтер.
						Очень низкий уровень тонера в картридже
						Низкий уровень ресурса блока формирования изображения
						Тонер в картридже почти закончился
						Ресурс блока формирования изображения почти исчерпан
						Ошибка. Требуется техническое обслуживание принтера.
						Загрузите бумагу
						Удалите бумагу из стандартного выходного лотка
						Мало тонера в картридже
						Блок формирова. избр. зак.
						Готов
						ожидание
						Занято
						Не готов

Если последовательность индикаторов на панели управления принтера совпадает с последовательностью в столбце «Последовательность первичного кода ошибки» в следующей таблице, дважды быстро нажмите  на панели управления принтера. Найдите соответствующую последовательность индикаторов в столбце «Вспомогательная последовательность индикации», а затем прочитайте сообщение в той же строке.

Основная последовательность сигналов индикаторов						Вспомогательная последовательность индикации						Сообщение
												
												Картридж с тонером отсутствует или не реагирует
												Замена картриджа с тонером
												Несоответствие региона для картриджа с тонером, принтера
												Блок формирования изображения отсутствует или не реагирует
												Ошибка стандартного сетевого программного обеспечения
												Ошибка программного обеспечения сети [x]
												Недостаточно памяти для разбора задания по копиям
												Ошибка шрифта PPDS
												Сложная страница
												Недостаточно памяти для поддержки функции сохранения ресурсов
												Стандартный параллельный порт отключен
												Задн. порт USB откл.

Основная последовательность сигналов индикаторов						Вспомогательная последовательность индикации						Сообщение
												Присоединено слишком много лотков
												Неверный формат бумаги
												Переполнение памяти
												Замятие бумаги, очистите стандартный выходной лоток.
												Замятие бумаги, удалите стандартный лоток для очистки устройства двусторонней печати
												Замятие бумаги, откройте заднюю дверцу
												Замятие бумаги, откройте переднюю дверцу
												Замятие бумаги, удалите стандартный лоток
												Замятие бумаги, удалите дополнительный лоток
												Замятие бумаги, устройство ручной подачи

Использование Embedded Web Server

Примечание. Эта функция доступна только для сетевых принтеров или для принтеров, подключенных к серверам печати.

Предназначение Embedded Web Server

- Проверка состояния расходных материалов принтера.
- Настройка уведомлений о расходных материалах.
- Настройка параметров принтера.
- Настройка сетевых параметров.
- Просмотр отчетов.

Для доступа принтера к веб-серверу Embedded Web Server:

- 1 Чтобы выяснить IP-адрес принтера, распечатайте страницу настройки сети или настроек меню и найдите раздел TCP/IP.

Подробнее см. [«Печать страницы настроек меню и настройки сети» на стр. 25.](#)

Примечания.

- IP-адрес отображается в виде четырех наборов цифр, разделенных точками, например 123.123.123.123.
- Если используется прокси-сервер, временно отключите его, чтобы обеспечить правильную загрузку веб-страницы.

- 2 Откройте веб-обозреватель и в поле адреса введите IP-адрес принтера.
- 3 Нажмите клавишу **Enter**.

Использование служебной программы настройки локального принтера

- 1 Чтобы настроить параметры принтера, откройте служебную программу настройки параметров локального принтера, выбрав ее в списке приложений или в меню "Пуск".
- 2 С помощью меню "Действия" сохраните изменения.

Примечание. Чтобы применить параметры на других принтерах, сохраните данные параметры в командном файле.

Дополнительная настройка принтера

Установка дополнительных аппаратных модулей

Установка дополнительных лотков

⚠ ВНИМАНИЕ-ОПАСНОСТЬ ПОРАЖЕНИЯ ТОКОМ: При доступе к плате контроллера или установке дополнительного оборудования или устройств памяти после настройки принтера, прежде чем продолжить, выключите принтер и отсоедините кабель питания от электрической розетки. Если к принтеру подключены другие устройства, отключите их, а также отсоедините кабели, идущие к принтеру.

- 1 Выключите принтер с помощью выключателем питания и отсоедините кабель питания от розетки электросети.



- 2 Извлеките лоток и удалите упаковочный материал.

- 3 Снимите лоток с основания.

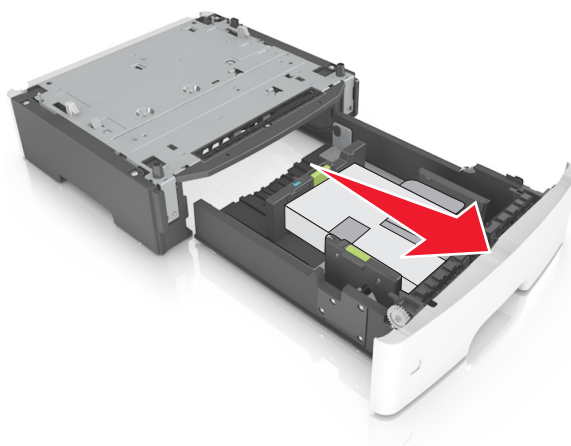

- 4 Удалите упаковочный материал и ленту из лотка.

- 5 Вставьте лоток в основание.

- 6 Поместите лоток около принтера.

7 Совместите принтер и лоток и медленно опустите принтер на свое место.

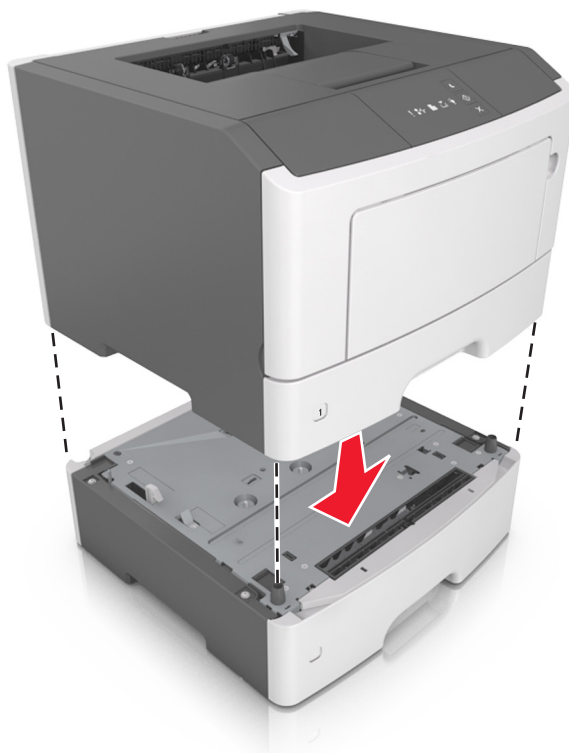

8 Подсоедините кабель питания к принтеру, затем к электрической розетке с правильным заземлением и включите принтер.



Примечание. После установки программного обеспечения принтера и всех дополнительных аппаратных устройств, возможно, потребуется вручную добавить дополнительные устройства в драйвере принтера, чтобы сделать их доступными для заданий печати. Для получения дополнительных сведений см. раздел [«Добавление доступных дополнительных модулей в драйвере печати»](#) на стр. 20.

Подключение кабелей

Подключите принтер к компьютеру с помощью кабеля USB либо параллельного кабеля или подключите его к сети с помощью кабеля Ethernet.

Убедитесь в совпадении следующего.

- Символа USB на кабеле с символом USB на принтере
- Соответствующий параллельный кабель параллельным портом
- Соответствующий кабель Ethernet с портом Ethernet

ПРЕДУПРЕЖДЕНИЕ. Возможность повреждения: Не прикасайтесь к кабелю USB, сетевому адаптеру, а также к указанным участкам на принтере, когда выполняется печать. Может произойти потеря данных или возникнуть неисправность.

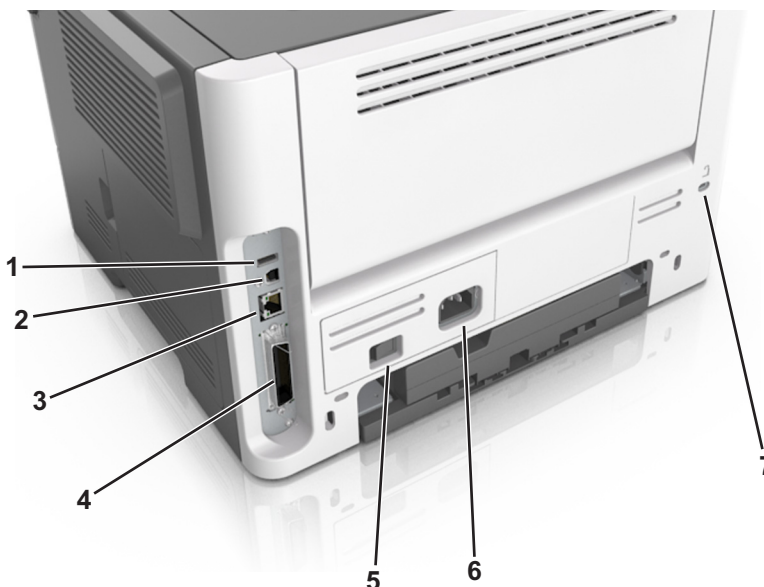

	Использовать	Чтобы
1	Порт USB*	Подключите дополнительный адаптер беспроводной сети.
2	Порт USB принтера	Подключите принтер к компьютеру.
3	Порт Ethernet*	Подключите принтера к сети.
4	Параллельный порт*	Подключите принтер к компьютеру.
5	Переключатель питания	Включите или выключите принтер.
6	Разъем кабеля питания принтера	Подключите принтер к электророзетке.
7	Замок безопасности	Прикрепите замок, который будет закреплять принтер на месте.

* Эти порты присутствуют только на некоторых моделях принтеров.

Установка ПО принтера

установка принтера

- 1 Получите копию установочного пакета программы.
- 2 Запустите установочный пакет программы и следуйте указаниям на экране компьютера.

3 Для пользователей Macintosh: добавить принтер.

Примечание. В разделе TCP/IP меню "Сеть/Порты" проверьте IP-адрес принтера.

Установка служебной программы локальной настройки принтера

1 Посетите веб-узел <http://support.lexmark.com>, а затем загрузите программное обеспечение.

2 Дважды щелкните установочный пакет программы.

3 Выберите тип установки и нажмите **Установить**.

4 Нажмите **Установить** для запуска установки.

5 Нажмите кнопку **Принимаю**, чтобы принять лицензионное соглашение.

6 Нажмите **Продолжить** или следуйте инструкциям на экране компьютера.

Примечания.

- Для изменения плотности тонера, режима энергосбережения и настроек формата бумаги для всех заданий печати воспользуйтесь служебной программой настройки локального принтера. Для изменения этих параметров для отдельных заданий на печать используйте программное обеспечение принтера.
- Эта утилита поддерживается только в некоторых моделях принтеров.

Добавление доступных дополнительных модулей в драйвере печати

Для пользователей Windows

1 Откройте папку "Принтеры".

В системе Windows 8

Нажмите чудо-кнопку "Поиск", введите **выполнить** и выберите:

Выполнить > введите **управление принтерами** > **ОК**

В ОС Windows 7 или более ранних версиях

а Щелкните  или нажмите кнопку **Пуск** и выберите пункт **Выполнить**.

б Введите **управление принтерами**.

в Нажмите **ВВОД** или нажмите **ОК**.

2 Выберите принтер, который нужно обновить, затем отредактируйте следующее:

- В системе Windows 7 или более поздних версиях выберите **Свойства принтера**.
- В более ранних версиях выберите **Свойства**.

3 Перейдите на вкладку конфигурации и выберите **Обновить сейчас - Опрос принтера**.

4 Примените изменения.

Для пользователей Macintosh

- 1 Из пункта System Preferences (Настройки системы) меню Apple перейдите к своему принтеру, затем выберите **Options & Supplies (Дополнения и расходные материалы)**.
- 2 Перейдите к списку аппаратных модулей, затем добавьте все установленные модули.
- 3 Примените изменения.

Сеть

Примечания.

- Приобретите адаптер беспроводной сети MarkNet™ N8352 перед тем, как настраивать принтер для работы в беспроводной сети. Для получения дополнительных сведений об установке адаптера беспроводной сети см. прилагаемые к нему инструкции.
- Имя *SSID (Service Set Identifier)* — это имя, назначаемое для беспроводной сети. Wired Equivalent Privacy (WEP), Wi-Fi Protected Access (WPA), WPA2 и 802.1X - RADIUS - это типы защиты, которые используются в сети.

Подготовка к настройке принтера в сети Ethernet

Чтобы настроить принтер для использования в сети Ethernet, соберите следующие сведения перед началом настройки:

Примечание. Если IP-адреса назначаются в сети компьютерам и принтерам автоматически, продолжите установку принтера.

- Допустимый уникальный IP-адрес, который должен использовать принтер в сети
- Сетевой шлюз
- Маска сети
- Псевдоним для принтера (необязательный)

Примечание. Псевдоним принтера упрощает идентификацию принтера в сети. Можно использовать псевдоним принтера по умолчанию или назначить легко запоминающееся имя.

Кроме того, потребуется кабель Ethernet для подключения принтера к сети и свободный порт, с помощью которого принтер можно физически подключить к сети. По возможности используйте новый сетевой кабель, чтобы предотвратить возможные проблемы, связанные с поврежденным кабелем.

Подготовка к настройке принтера в беспроводной сети

Примечания.

- Убедитесь в том, что адаптер беспроводной сети установлен в принтер и работает нормально. Для получения дополнительных сведений см. инструкции, прилагаемые к адаптеру беспроводной сети.
- Убедитесь в том, что точка доступа (беспроводной маршрутизатор) включена и работает.

Перед настройкой принтера в беспроводной сети убедитесь в наличии следующих данных.

- **SSID.** SSID также называют именем сети.
- **Беспроводной режим (или режим сети)** - это может быть либо одноранговый режим, либо режим инфраструктуры.
- **Канал (для одноранговых сетей).** Для сетей в режиме инфраструктуры по умолчанию канал выбирается автоматически.

В некоторых одноранговых сетях также необходимо использовать параметр автоматического выбора. Если вы сомневаетесь, какой канал следует выбрать, обратитесь к специалисту службы поддержки.

- **Способ защиты**— Существует четыре базовых варианта «Способа защиты»:

- ключ WEP

Если в беспроводной сети используется несколько ключей WEP, введите до четырех ключей в имеющихся полях. Выберите ключ, который в настоящее время используется в сети. Для этого выберите параметр «Ключ передачи WEP по умолчанию».

- Предварительный ключ или фраза доступа WPA или WPA2

В WPA используется шифрование в качестве дополнительного уровня безопасности. Возможные варианты: AES и TKIP. Необходимо выбрать один и тот же тип шифрования на маршрутизаторе и принтер. В противном случае обмен данными по сети будет невозможен для принтера.

- 802.1X–RADIUS

В случае установки принтера в сети 802.1X может потребоваться следующая информация:

- Тип проверки подлинности
- Тип внутренней проверки подлинности
- Имя пользователя и пароль 802.1X
- Сертификаты

- Защита отсутствует

Если в беспроводной сети не используется никакой тип защиты, никакие данные безопасности не потребуются.

Примечание. Не рекомендуется использовать беспроводные сети без защиты.

Примечания.

- Если имя SSID сети, к которой подключен компьютер, неизвестно, запустите программу настройки беспроводного соединения сетевого адаптера компьютера, чтобы узнать имя сети. Если не удастся найти имя SSID или сведения по безопасности для сети, обратитесь к документации, прилагаемой к беспроводной точке доступа, или к специалисту по поддержке системы.
- Чтобы найти предварительный ключ/фразу доступа WPA/WPA2 или фразу доступа для беспроводной сети, обратитесь к документации, прилагаемой к беспроводной точке доступа (беспроводному маршрутизатору), перейдите на встроенный сервер Embedded Web Server соответствующей точки доступа, или обратитесь к представителю службы поддержки.

Подключение принтера к беспроводной сети с помощью функции настройки защищенной Wi-Fi (PIN)

Для подключения принтера к беспроводной сети с помощью функции настройки защищенной Wi-Fi (WPS) поддерживается только метод персонального идентификационного номера (PIN).

Примечание. Убедитесь в том, что точка доступа (беспроводной маршрутизатор) совместима со стандартом WPS или сертифицирована по этому стандарту. Подробная информация представлена в документации, которая поставляется вместе с точкой доступа.

- 1 Распечатайте страницу сетевых параметров или страницу настроек меню. Подробнее см. [«Печать страницы настроек меню и настройки сети» на стр. 25.](#)
- 2 В разделе «Беспроводная сеть» найдите параметр «PIN-код WPS».
- 3 Откройте обозреватель и в поле адреса введите IP-адрес точки доступа.

Примечания.

- IP-адрес отображается в виде четырех наборов цифр, разделенных точками, например 123.123.123.123.
 - Если используется прокси-сервер, временно отключите его, чтобы обеспечить правильную загрузку веб-страницы.
- 4 Откройте параметры WPS. Подробная информация представлена в документации, которая поставляется вместе с точкой доступа.
 - 5 Введите 8-символьный PIN-код WPS и сохраните настройку.

Подключение принтера к беспроводной сети с помощью программного обеспечения принтера

Примечания.

- Убедитесь, что принтер включен.
- Убедитесь, что адаптер беспроводной сети установлен в принтере. Для получения дополнительных сведений см. инструкции, прилагаемые к адаптеру.

Использование программы настройки беспроводной сети (только для ОС Windows)

- 1 Убедитесь, что ПО принтера уже установлено.
- 2 Для поиска главного меню принтера воспользуйтесь поиском меню "Пуск".
- 3 Откройте главное меню принтера, затем выберите **Параметры > Утилита настройки беспроводной сети.**
- 4 Следуйте инструкциям на экране компьютера.

Использование Мастера настройки беспроводной сети (только для пользователей Macintosh)

Мастер настройки беспроводной сети позволяет:

- настраивать принтер для подключения к существующей беспроводной сети;
- добавлять принтер к существующей одноранговой сети;
- изменять настройки беспроводной сети после установки.
- устанавливая принтер на дополнительных сетевых компьютерах.

Установка Мастера настройки беспроводной сети

- 1 Перейдите на веб-узел Lexmark по адресу <http://support.lexmark.com>.
- 2 Загрузите последнюю версию Мастера настройки беспроводной сети.
- 3 Дважды щелкните установочный пакет программы.
- 4 Следуйте инструкциям на экране компьютера.

Запуск Мастера настройки беспроводной сети

Примечания.

- Убедитесь, что принтер включен.
- Убедитесь, что адаптер беспроводной сети установлен в принтере, правильно подключен и работает.

- 1 В окне Finder выберите:

Applications > выберите папку принтера

- 2 Дважды щелкните значок **Мастер настройки беспроводной сети** и следуйте указаниям на экране.

Примечание. При наличии проблем во время работы приложения нажмите .

Подключение принтера к беспроводной сети с использованием встроенного веб-сервера

Прежде чем начать, убедитесь в следующем.

- Принтер временно подключен к сети Ethernet.
- Адаптер беспроводной сети установлен в принтер и работает нормально. Подробнее см. листок с инструкцией, прилагаемый к комплекту адаптера беспроводной сети.

- 1 Откройте веб-браузер и в поле адреса введите IP-адрес принтера.

Примечания.

- IP-адрес принтера указан на панели управления принтера. IP-адрес отображается в виде четырех наборов цифр, разделенных точками, например 123.123.123.123.
- Если используется прокси-сервер, временно отключите его, чтобы обеспечить правильную загрузку веб-страницы.

- 2 Нажмите **Параметры** > **Сети/Порты** > **Беспроводная**.

- 3 Измените настройки в соответствии с параметрами точки доступа (беспроводного маршрутизатора).

Примечание. Проверьте правильность введенного имени SSID.

- 4 Нажмите кнопку **Отправить**.
- 5 Выключите принтер и отсоедините кабель Ethernet. Затем приблизительно через 10 секунд снова включите его.
- 6 Если принтер подключен к сети, для проверки сетевого соединения распечатайте страницу сетевых параметров. Далее, в разделе «Сетевая плата [x]», посмотрите, чтобы отображалось состояние «Подключен».

Печать страницы настроек меню и настройки сети

Печать страницы параметров меню используется для проверки текущих значений параметров принтера и правильности установки дополнительных устройств принтера. Одновременно будет напечатана страница настройки сети, на которой указаны параметры сети принтера и уровень ресурса расходных материалов.

На панели управления принтера нажмите и удерживайте кнопку  хотя бы в течение четырех секунд.

Примечания.

- Если параметры меню не были изменены, то на странице настроек меню отображаются заводские настройки по умолчанию. После выбора и сохранения пользовательских настроек с помощью меню они используются вместо заводских настроек по умолчанию.
- Обязательно проверьте первый раздел страницы параметров сети и убедитесь в том, что в поле «Состояние» указано значение «Подключен». Если в поле «Состояние» указано значение «Не подключен», данная линия локальной сети не работает или может быть повреждена сетевой кабель. Обратитесь за помощью к специалисту по поддержке, а затем распечатайте еще одну страницу настройки сети.

Загрузка бумаги и специальных материалов для печати

Надежность печати документов зависит от выбора бумаги и специальных материалов для печати, а также от обращения с ними. Подробнее см. [«Предотвращение замятия материалов для печати» на стр. 92](#) или [«Хранение бумаги» на стр. 46](#).

Задание формата и типа бумаги

Использование Embedded Web Server

- 1 Откройте веб-обозреватель и в поле адреса введите IP-адрес принтера.

Примечания.

- Распечатайте страницу настройки сети или настроек меню и найдите IP-адрес в разделе TCP/IP. IP-адрес отображается в виде четырех наборов цифр, разделенных точками, например 123.123.123.123.
- Если используется прокси-сервер, временно отключите его, чтобы обеспечить правильную загрузку веб-страницы.

- 2 Выберите **Параметры > меню «Бумага»**.

Использование программы настройки принтера на компьютере

В зависимости от операционной системы для доступа к меню «Бумага» необходима служебная программа настройки локального принтера или программа Printer Settings.

Примечание. Значения параметров формата и типа бумаги сохраняются до тех пор, пока не будут восстановлены заводские настройки по умолчанию.

Настройка параметров для бумаги формата Universal

Настройка формата бумаги Universal задается пользователем и позволяет печатать на бумаге, имеющей формат, не представленный в меню принтера.

Примечания.

- Самый большой поддерживаемый формат Universal — 216 x 355,6 мм (8,5 x 14 дюймов).
- Наименьший формат Universal, поддерживаемый многоцелевым устройством подачи, — 76 x 127 мм (3 x 5 дюймов). Наименьший формат Universal, поддерживаемый дополнительным лотком, — 183 x 210 мм (7,2 x 8,3 дюймов).

Использование Embedded Web Server

- 1 Откройте веб-обозреватель и в поле адреса введите IP-адрес принтера.
- 2 Выберите **Параметры > Меню «Бумага» > Универсальная настройка**.

- 3 Выберите единицу измерения или нажмите **Книжная – Ширина** либо **Книжная – высота**.
- 4 Измените параметр и нажмите **Отправить**.

Использование программы настройки принтера на компьютере

- 1 В зависимости от операционной системы для доступа к меню «Бумага» необходима служебная программа настройки локального принтера или программа Printer Settings.
- 2 Выберите лоток с бумагой формата Universal, а затем укажите Universal в качестве формата бумаги.

Использование стандартного выходного лотка и упора для бумаги

Стандартный выходной лоток вмещает до 150 листов бумаги плотностью 75 г/м² (20 фунтов). Отпечатанные листы поступают в стандартный выходной лоток стороной для печати вниз. В комплект стандартного выходного лотка входит упор для бумаги, который удерживает бумагу в лотке в процессе формирования стопки.

Чтобы открыть упор, потяните его вперед.

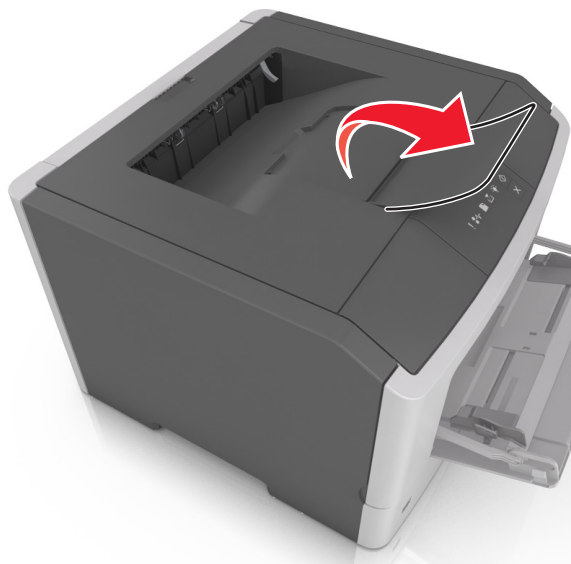

Примечание. При перемещении принтера в другое место закройте упор для бумаги.

Загрузка бумаги в лотки

⚠ ВНИМАНИЕ-ВОЗМОЖНОСТЬ ТРАВМЫ: Для уменьшения риска нестабильной работы оборудования загружайте каждый лоток отдельно. Остальные устройства подачи или лотки держите закрытыми.

- 1 Полностью извлеките лоток.

Примечание. Не вынимайте лотки, когда выполняется задание печати или когда на панели управления принтера горит следующая последовательность индикаторов. Это может привести к замятию бумаги.



Занято

 - мигает



- 2** Сожмите, а затем передвиньте направляющую ширины в положение, соответствующее формату загружаемой бумаги.

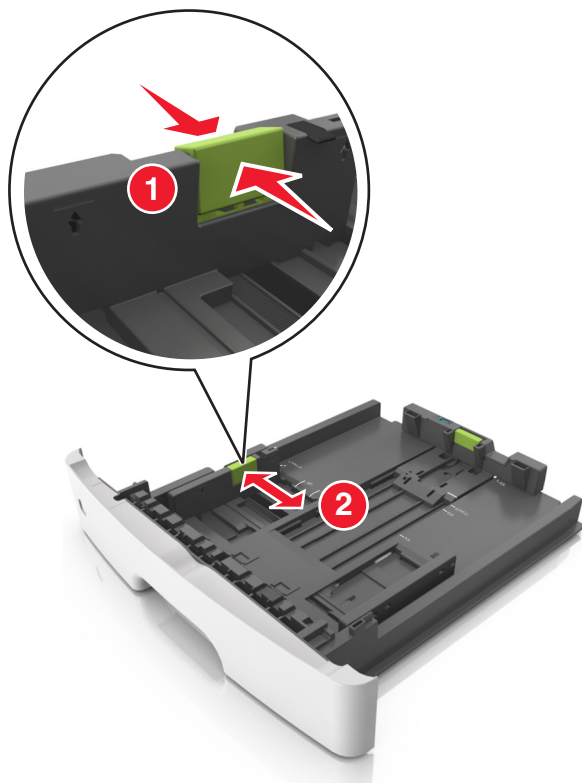

- 3** Сожмите, а затем передвиньте направляющую длины в положение, соответствующее формату загружаемой бумаги.

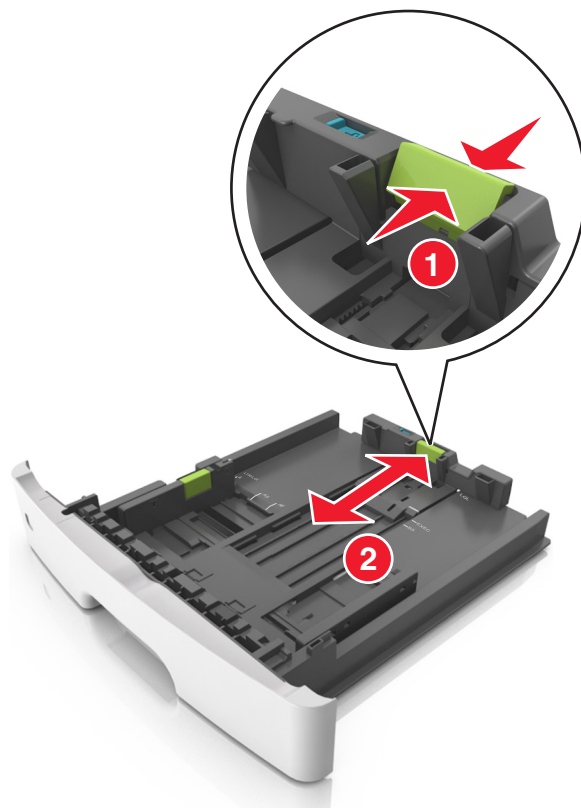

Примечания.

- Для некоторых форматов бумаги, таких как letter, legal и A4, сожмите и передвиньте направляющую назад, чтобы бумага уместилась по всей длине.
- При загрузке бумаги формата Legal направляющая длины выходит за пределы основания, подвергая бумагу воздействию пыли. Чтобы защитить бумагу от пыли, отдельно приобретите пылезащитный чехол. Для получения сведений обратитесь в службу поддержки клиентов.
- Если вы загружаете в стандартный лоток бумагу формата A6, сначала сожмите, а потом переместите направляющие длины в середину лотка в положение, соответствующее формату A6.
- Проверьте, чтобы направляющие ширины и длины для бумаги соответствовали индикаторам формата внизу лотка.

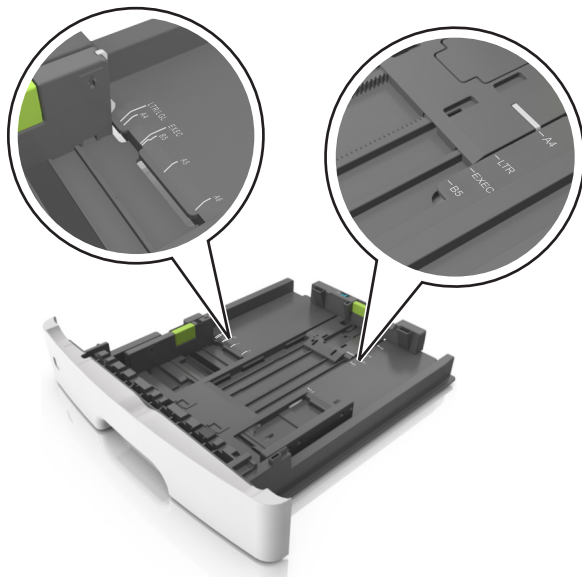

- 4 Изогните стопку несколько раз в разные стороны для разделения листов, затем пролистайте ее. Не загружайте бумагу со складками и сгибами. Выровняйте края стопки на плоской поверхности.

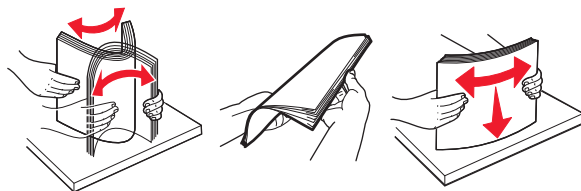

- 5 Загрузите стопку бумаги.

Примечание. Убедитесь в том, что бумага не превышает максимальной высоты, отмеченной индикатором максимальной загрузки, расположенным на боку направляющей ширины.

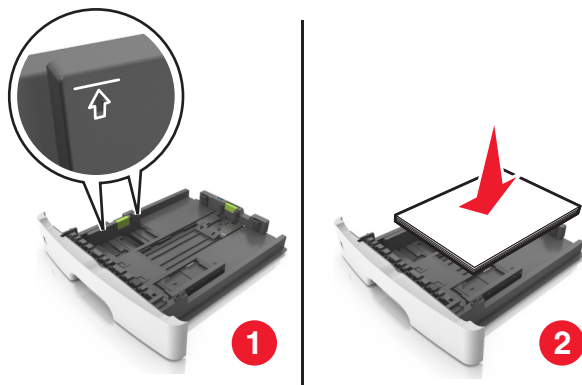

Примечания.

- Загружайте бумагу из вторсырья или печатные бланки стороной для печати вниз.
- Загружайте бумагу с перфорированными отверстиями сверху страниц отверстиями к передней стороне лотка.
- Положите фирменные бланки лицевой стороной вниз и верхним краем листа к передней стенке лотка. Для выполнения двусторонней печати фирменные бланки следует загружать лицевой стороной вверх, нижним краем к передней части лотка.

6 Вставьте лоток.



7 С сервера Embedded Web Server или со своего компьютера в меню «Бумага» задайте формат и тип бумаги в соответствии с загруженной в лоток бумагой.

Примечания.

- Если принтер не подключен к сети, то для доступа к меню «Бумага» в зависимости от операционной системы необходимо использовать следует использовать служебную программу настройки локального компьютера или программу Printer Settings.
- Укажите правильный формат и тип бумаги, чтобы избежать замятий бумаги и неполадок, связанных с качеством печати.

Загрузка многоцелевого устройства подачи

Многоцелевое устройство подачи используется при печати на бумаге разных форматов и типов или на специальной бумаге, например, на карточках, прозрачных пленках, бумажных этикетках или конвертах. Можно также изменить значения параметров для выполнения отдельных заданий печати на фирменных бланках.

1 Откройте многоцелевое устройство подачи.

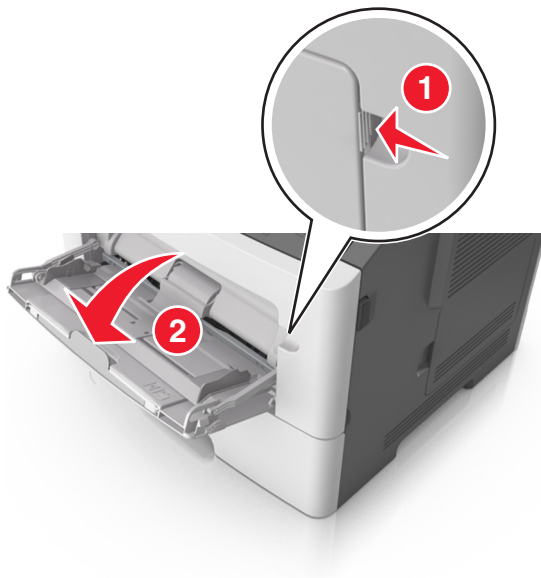

а Извлеките раскладную часть многоцелевого устройства подачи.



б Осторожно вытащите раскладную часть таким образом, чтобы полностью выдвинуть и открыть многоцелевое устройство подачи.



2 Прижмите язычок на левой направляющей ширины, а затем переместите направляющие в положение, соответствующее формату загружаемой бумаги.

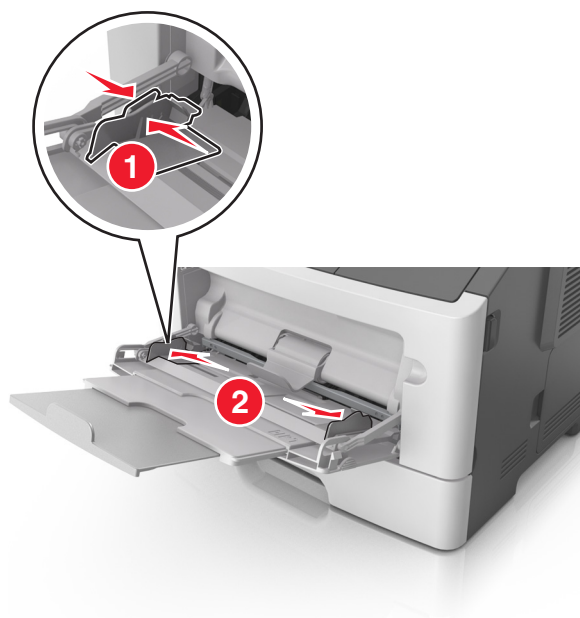

3 Подготовьте бумагу или специальный материал для загрузки.

- Изогните стопку бумаги несколько раз в разные стороны для разделения листов, затем пролистайте стопку. Не загружайте бумагу со складками и сгибами. Выровняйте края стопки на плоской поверхности.

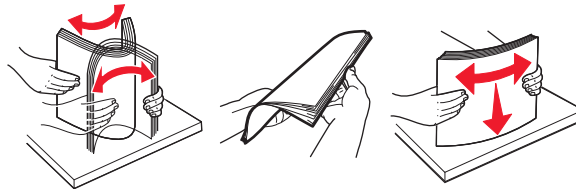

- Удерживайте стопку прозрачных пленок за края. Согните стопку прозрачных пленок, чтобы они не слипались, затем разверните ее веером. Выровняйте края стопки на плоской поверхности.

Примечание. Не дотрагивайтесь до рабочей стороны прозрачных пленок. Следите за тем, чтобы не поцарапать пленки.

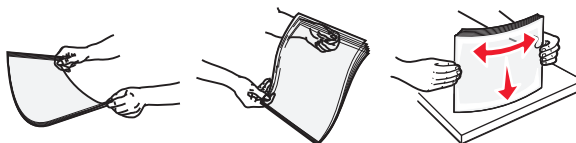

- Изогните стопку конвертов несколько раз в разные стороны для разделения конвертов, затем пролистайте стопку. Выровняйте края стопки на плоской поверхности.



4 Загрузите бумагу или специальный материал для печати.

Примечания.

- Бумагу в многоцелевое устройство подачи следует загружать без усилия. Переполнение лотка может вызывать замятия бумаги.
- Убедитесь в том, что толщина обычной или специальной бумаги ниже индикатора максимальной загрузки бумаги, размещенном на направляющих бумаги.

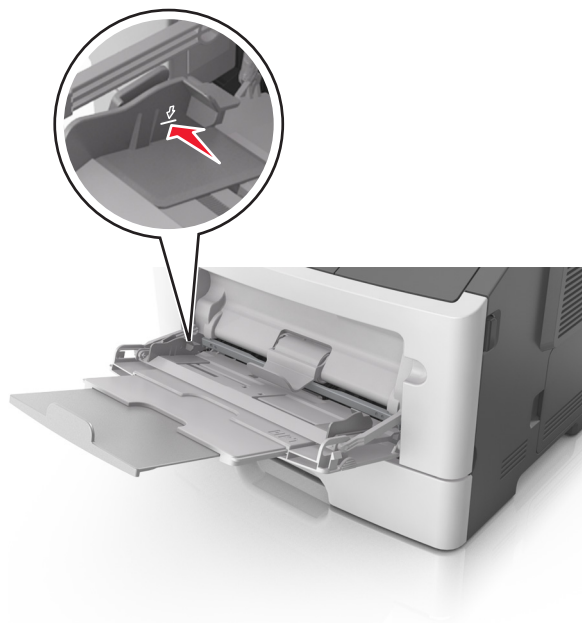

- Бумагу, прозрачные пленки и карточки следует загружать стороной для печати вверх, верхним краем в принтер. Дополнительные сведения о загрузке прозрачных пленок см. на их упаковке.



Примечание. При загрузке бумаги формата А6 убедитесь, что раскладная часть многоцелевого устройства подачи слегка упирается в край бумаги, так что несколько последних листов бумаги остаются на своем месте.

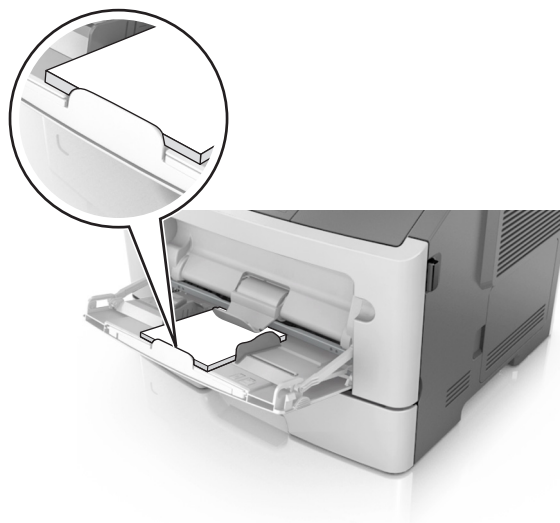

- Фирменные бланки следует загружать лицевой стороной вверх, верхним краем к принтеру. Для выполнения двусторонней печати фирменные бланки следует загружать лицевой стороной вниз, нижним краем к принтеру.



- Загрузите конверты в левую часть устройства подачи клапаном вниз.

ПРЕДУПРЕЖДЕНИЕ. Возможность повреждения: Не используйте конверты со штампами, зажимами, застежками, окнами, подкладкой и самоклеющимися деталями. Использование таких конвертов может привести к серьезному повреждению принтера.



- 5** С сервера Embedded Web Server или со своего компьютера в меню «Бумага» задайте формат и тип бумаги в соответствии с загруженной в многоцелевое устройство подачи бумагой.

Примечание. В зависимости от операционной системы для доступа к меню «Бумага» необходима служебная программа настройки локального принтера или программа Printer Settings.

Связывание лотков и исключение лотков из цепочки связи

Принтер связывает лотки, когда указанные формат и тип бумаги совпадают. Когда в связанном лотке заканчивается бумага, подача бумаги выполняется из следующего связанного лотка. Чтобы предотвратить связывание лотка, назначьте уникальное пользовательское имя для типа бумаги.

Связывание лотков и исключение лотков из цепочки связи

Использование Embedded Web Server

- 1 Откройте веб-обозреватель и в поле адреса введите IP-адрес принтера.

Примечания.

- Распечатайте страницу настройки сети или настроек меню и найдите IP-адрес в разделе TCP/IP. IP-адрес отображается в виде четырех наборов цифр, разделенных точками, например 123.123.123.123.
- Если используется прокси-сервер, временно отключите его, чтобы обеспечить правильную загрузку веб-страницы.

- 2 Выберите **Параметры > меню «Бумага»**.

- 3 В разделе «Конфигурация лотка» выберите лоток, а затем измените параметры формата и типа бумаги.

- Для связывания лотков проверьте, чтобы для другого лотка был указан такой же формат и тип бумаги.
- Для отмены связи между лотками проверьте, чтобы для лотков были указаны *разные* форматы и типы бумаги.

- 4 Нажмите кнопку **Отправить**.

Использование программы настройки принтера на компьютере

В зависимости от операционной системы для доступа к меню «Бумага» необходима служебная программа настройки локального принтера или программа Printer Settings.

ПРЕДУПРЕЖДЕНИЕ. Возможность повреждения: Загруженная в лоток бумага должны быть такого же типа, как и указанная в настройках принтера. Температура термоблока изменяется в зависимости от указанного типа бумаги. Если параметры не настроены надлежащим образом, при печати могут возникнуть проблемы.

Настройка пользовательского типа бумаги

Использование Embedded Web Server

- 1 Откройте веб-обозреватель и в поле адреса введите IP-адрес принтера.

Примечания.

- Распечатайте страницу настроек сети или страницу настроек меню, а потом найдите IP-адрес в разделе TCP/IP. IP-адрес отображается в виде четырех наборов цифр, разделенных точками, например 123.123.123.123.

- Если используется прокси-сервер, временно отключите его, чтобы обеспечить правильную загрузку веб-страницы.

2 Выберите **Параметры > Меню «Бумага» > Пользовательские типы**.

3 Выберите имя пользовательского типа, а затем выберите пользовательский тип бумаги.

Примечание. По умолчанию со всеми названиями заданных пользователем пользовательских типов бумаги связана обычная бумага.

4 Нажмите кнопку **Отправить**.

Использование программы настройки принтера на компьютере

В зависимости от операционной системы для доступа к меню пользовательских параметров необходима служебная программа настройки локального принтера или программа Printer Settings.

Назначение пользовательского типа бумаги

Использование Embedded Web Server

1 Откройте веб-обозреватель и в поле адреса введите IP-адрес принтера.

Примечания.

- Распечатайте страницу настройки сети или настроек меню и найдите IP-адрес в разделе TCP/IP. IP-адрес отображается в виде четырех наборов цифр, разделенных точками, например 123.123.123.123.
- Если используется прокси-сервер, временно отключите его, чтобы обеспечить правильную загрузку веб-страницы.

2 Выберите **Параметры > меню «Бумага»**.

3 В разделе «Конфигурация лотка» выберите источник бумаги, а затем под столбцом типа бумаги выберите пользовательский тип бумаги.

4 Нажмите кнопку **Отправить**.

Использование программы настройки принтера на компьютере

В зависимости от операционной системы для доступа к меню «Бумага» необходима служебная программа настройки локального принтера или программа Printer Settings.

Инструкции по работе с бумагой и специальными материалами для печати

Дополнительные сведения о печати на специальных материалах можно найти в *Руководстве по печати на карточках и этикетках*, доступном на веб-сайте <http://support.lexmark.com>.

Инструкции по использованию бумаги

Выбор подходящей бумаги или другого материала для печати снижает вероятность неполадок при печати. Для обеспечения оптимального качества печати перед закупкой больших партий материалов для печати рекомендуется выполнить пробную печать на одном листе предлагаемой бумаги или другого материала для печати.

Характеристики бумаги

В этом разделе представлены характеристики бумаги, влияющие на качество и надежность печати. При приобретении новых партий бумаги принимайте во внимание следующие характеристики.

Плотность

С помощью лотков принтера возможна автоматическая подача бумаги с продольным расположением волокон плотностью до 90 г/м² (24 фт.). С многоцелевого устройства подачи возможна автоматическая подача бумаги с продольным расположением волокон плотностью до 163 г/м² (43 фт.). Бумага плотностью меньше, чем 60 г/м² (16 фунтов) может быть недостаточно жесткой для правильной подачи, в результате могут возникать замятия. Для наилучшей производительности используйте бумагу с продольным расположением волокон плотностью 75-г/м² (20 фунтов). Бумага формата меньше, чем 182 x 257 мм (7,2 x 10,1 дюймов), должна иметь плотность 90 г/м² (24 фунта) или более.

Примечание. Для двусторонней печати принтер поддерживает только бумагу для документов плотностью 60 – 90 г/м² (16 – 24 фунта).

Скручивание

Под скручиванием понимается подверженность материала для печати скручиванию по краям. Чрезмерное скручивание может приводить к неполадкам при подаче бумаги. Материал может скручиваться при прохождении через принтер в результате воздействия высоких температур. Вероятность скручивания перед печатью и неполадок при подаче возрастает при хранении бумаги без упаковки в условиях повышенной и пониженной температуры, а также повышенной и пониженной влажности (в том числе в лотке для бумаги).

Гладкость

Степень гладкости бумаги напрямую влияет на качество печати. Если бумага слишком грубая, тонер может не закрепляться на ней. Если бумага слишком гладкая, возможны проблемы с подачей бумаги или качеством печати. Используйте бумагу с гладкостью в диапазоне от 100 до 300 пунктов по Шеффилду; оптимальное качество печати обеспечивается при гладкости от 150 до 250 пунктов.

Содержание влаги

Содержание влаги в бумаге влияет как на качество печати, так и на возможность ее правильной подачи в принтер. Не извлекайте бумагу из первоначальной упаковки до начала использования. Упаковка препятствует проникновению в бумагу влаги, снижающему ее качество.

Подготовьте бумагу к печати, храня ее 24-48 часов в первоначальной упаковке в условиях, идентичных условиям помещения, в котором установлен принтер. Если условия хранения или транспортировки бумаги значительно отличаются от условий, в которых работает принтер, следует увеличить этот срок на несколько суток. Для слишком плотной бумаги может потребоваться более длительный период подготовки.

Направление волокон

Одной из характеристик бумаги является ориентация бумажных волокон на листе. Бумага может быть с *продольным расположением волокон* или *поперечным расположением волокон*.

Если плотность составляет 60–90 г/м² (16–24 фт), рекомендуется использовать бумагу с продольным расположением волокон.

Содержание волокон

Бумага высшего качества для ксерокопирования изготавливается из 100% древесной целлюлозы. Такой состав обеспечивает высокую устойчивость бумаги, что способствует снижению частоты неполадок при подаче и повышению качества печати. Бумага, содержащая волокна другого вида (например, хлопковые), может иметь характеристики, затрудняющие работу с бумагой.

Недопустимые типы бумаги

Для этого принтера не рекомендуются следующие типы бумаги:

- Химически обработанная бумага, предназначенная для копирования без использования копировальной бумаги; такая бумага также сокращенно обозначается ССР или NCR
- Типографские бланки, содержащие вещества, которые могут загрязнить принтер
- Типографские бланки, которые могут быть испорчены при нагреве в термоблоке принтера
- Регистрируемые типографские бланки, требующие точного расположения печати на листе с точностью менее ±2,5 мм (±0,10 дюймов), например, бланки для оптического распознавания текста (OCR)

В некоторых случаях для успешной печати таких бланков можно настроить функцию совмещения в программном приложении.

- Бумага с покрытием (бумага для машинописных работ со стираемым покрытием), синтетическая бумага, термобумага
- Бумага с шероховатыми краями, с шероховатой или глубоко тисненой поверхностью, скрученная бумага
- Бумага из вторсырья, не соответствующая стандарту EN12281:2002 (европейский)
- Бумага плотностью менее 60 г/м² (16 фунтов)
- Многостраничные бланки или документы

Выбор бумаги

Использование надлежащей бумаги позволяет избежать замятий и обеспечить бесперебойную работу принтера.

Во избежание замятий бумаги и низкого качества печати:

- *Всегда* используйте новую неповрежденную бумагу.
- Перед загрузкой бумаги необходимо выяснить, какая сторона листов предназначена для печати. Эта информация обычно указывается на упаковке бумаги.
- *Не используйте* материалы, разрезанные или обрезанные вручную.
- *Не загружайте* в один лоток одновременно материалы различных форматов, плотности или типов – это вызывает замятие.
- *Не используйте* бумагу с покрытием, если она не предназначена для электрофотографической печати.

Выбор готовых формуляров и бланков

При выборе формуляров и фирменных бланков руководствуйтесь следующими рекомендациями:

- При плотности бумаги от 60 до 90 г/м² (от 16 до 24 фунтов) используйте бумагу с продольным расположением волокон.
- Используйте только бланки, изготовленные способом офсетной печати с литографических или гравированных клише.
- Не используйте бумагу с шероховатой или тисненой поверхностью.

Используйте бланки, отпечатанные термостойкими красками и предназначенные для копировальных аппаратов. Краски должны выдерживать нагрев до температуры 230°C без оплавления или выделения вредных веществ. Следует использовать краски, которые не взаимодействуют со смолой, содержащейся в тонере. Краски, закрепляемые окислением, и краски на масляной основе удовлетворяют этим требованиям, латексные краски могут не удовлетворять им. С вопросами и затруднениями обращайтесь к поставщику бумаги.

Предварительно отпечатанная бумага (например, фирменные бланки) должна выдерживать нагрев до температуры 230°C без оплавления или выделения вредных веществ.

Использование бумаги, изготовленной из вторсырья, и другой офисной бумаги

Поскольку компания Lexmark заботится о защите окружающей среды, она поддерживает использование офисной бумаги, изготовленной из вторсырья специально для лазерных (электрофотографических) принтеров.

Несмотря на то, что можно одинаково успешно использовать все виды бумаги, изготовленной из вторсырья, компания Lexmark постоянно проводит тестирование бумаги, представляющей собой бумагу меньшего формата, изготовленную из вторсырья, для копировальных аппаратов, которая предлагается на мировом рынке. Данное научное тестирование проводится строго и дисциплинированно. Учитываются многие факторы как отдельно, так и вместе взятые, включая следующие:

- Количество переработанных бытовых отходов (компания Lexmark производит тестирование материалов с содержанием переработанных бытовых отходов до 100%).
- Заданные условия по температуре и влажности (тестовые камеры имитируют климат по всему миру).
- Влажесодержание (в канцелярской бумаге должно быть низкое содержание влаги: 4–5%.)
- Изгибостойкость и надлежащая жесткость обеспечивают оптимальную подачу через принтер.
- Толщина (влияет на количество листов, которое можно загружать в лоток)
- Шероховатость поверхности (измеряется в единицах по шкале Шеффилда, влияет на четкость печати, а также на качество термозакрепления тонера на бумаге)
- Поверхностное трение (определяет, насколько легко отделяются листы друг от друга)
- Расположение и форма волокон (влияет на скручивание, что также влияет на механику поведения бумаги при прохождении ее через принтер)
- Яркость и текстура (внешний вид и восприятие)

Бумага, изготовленная из вторсырья, стала еще лучше; однако содержание переработанных отходов в бумаге влияет на степень контроля над наличием посторонних частиц. Несмотря на то, что бумага, изготовленная из вторсырья, позволяет выполнять печать с минимальным ущербом для окружающей среды, она все же не идеальная. При производстве энергии, которая необходима для удаления чернил и добавок, таких как красители и “клей”, в большинстве случаев выделяется больше парниковых газов, чем при обычном производстве бумаги. Однако переработка бумаги позволяет лучше распоряжаться ресурсами в целом.

Корпорация Lexmark проявляет заинтересованность к ответственному использованию бумаги в целом на основе оценки жизненного цикла своих продуктов. Чтобы лучше понять, какое воздействие оказывают принтеры на окружающую среду, компания провела несколько оценок жизненного цикла и выяснила, что бумага является главным источником (до 80%) выброса углекислого газа на всем протяжении жизненного цикла устройства (от его разработки до окончания срока службы). Это обусловлено тем, что процесс изготовления бумаги является очень энергозатратным.

Таким образом, компания Lexmark старается научить пользователей и партнеров сократить влияние бумаги. Один из способов сокращения подобного влияния заключается в использовании бумаги, изготовленной из вторсырья. Другой способ подразумевает сокращение излишнего и ненужного потребления бумаги. Компания Lexmark обладает всеми возможностями, чтобы сократить отходы, возникающие в процессе печати и копирования. Кроме того, компания рекомендует покупать бумагу у тех поставщиков, которые демонстрируют свое ответственное отношение к охране лесов.

Компания Lexmark не дает рекомендаций конкретных поставщиков, однако ведет список продуктов заменителей. Однако следующие рекомендации по выбору бумаги помогут уменьшить воздействие печати на экологию:

- 1 Сведите к минимуму потребление бумаги.
- 2 Обращайте внимание на происхождение древесного волокна. Приобретайте бумагу у поставщиков, обладающих сертификацией Совета по разумному использованию лесных ресурсов (FSC) или по программе по поддержке сертификации лесов (PEFC). Данные сертификации гарантируют, что изготовитель бумаги использует древесную массу от лесозаготовительных компаний, демонстрирующих ответственное экологическое и социальное отношение к лесам.
- 3 Выбирайте бумагу, которая лучше всего подходит для печати: обычная сертифицированная бумага плотностью 75 или 80 г/м², бумага меньшей плотности или бумага, изготовленная из вторсырья.

Примеры неподходящей бумаги

Результаты тестирования показали, что использование бумаги следующих типов на лазерных принтерах сопряжено с риском:

- Химически обработанная бумага, используемая для создания копий и не содержащая углерода, также называется *безуглеродной бумагой*
- Типографские бланки, содержащие вещества, которые могут загрязнить принтер
- Типографские бланки, которые могут быть испорчены при нагреве в термоблоке принтера
- Печатные бланки, требующие приводки (точного расположения печатного изображения на странице) толщиной более ±2,3 мм (±0,9 дюймов), например формы для оптического распознавания символов. В некоторых случаях для успешной печати таких бланков можно настроить функцию совмещения в программном приложении.
- Бумага с покрытием (бумага для машинописных работ со стираемым покрытием), синтетическая бумага, термобумага
- бумага с грубыми краями, с грубой поверхностью или с высоким тиснением, а также скрученная бумага;
- Бумага, изготовленная из вторсырья, которая не соответствует стандарту EN12281:2002 (европейского тестирования)
- Бумага плотностью менее 60 г/м² (16 фунтов)
- Несколько печатных бланков или документов

Дополнительную информацию о Lexmark можно найти на веб-сайте www.lexmark.com. Общие сведения, связанные с ответственным отношением к окружающей среде, можно найти, перейдя по ссылке **Забота об экологии**.

Использование специальной бумаги

Советы по печати на карточках

Карточки — это плотный однослойный материал для печати. Он обладает целым набором свойств (например, содержание влаги, толщина и текстура), которые существенно влияют на качество печати. Обязательно проконтролируйте печать на образцах карточек, прежде чем закупать большие партии.

При печати на карточках выполните следующие действия:

- Убедитесь в том, что для параметра «Тип бумаги» выбрано значение «Карточки».
- Выберите необходимое значение для параметра «Фактура бумаги».
- Помните, что типографическая печать, перфорация и складки могут существенно ухудшить качество печати, вызвать неполадки при подаче и замятие бумаги.
- Выясните у изготовителя или поставщика, выдерживают ли карточки температуру до 240°C (464°F) без выделения вредных веществ.
- Не используйте отпечатанные карточки, изготовленные с применением веществ, которые могут загрязнить принтер. Ранее напечатанный на карточках рисунок может выделять полужидкие и летучие вещества внутри принтера.
- По возможности следует использовать карточки с поперечным расположением волокон.

Советы по использованию конвертов

Перед закупкой больших партий конвертов обязательно выполните пробную печать на этих конвертах.

- Печатайте на конвертах, специально предназначенных для лазерных принтеров. Уточните у изготовителя или поставщика, выдерживают ли конверты нагревание до температуры 230 °C (446 °F) без запечатывания, чрезмерного скручивания, образования складок и выделения вредных веществ.
- Для обеспечения наилучшей производительности используйте конверты, изготовленные из бумаги плотностью 90г/м² (24 фунта) или бумаги с содержанием хлопка 25%. Плотность конвертов со 100-процентным содержанием хлопка не должна превышать 70 г/м² (24 фунта, для документов).
- Используйте только новые конверты из пакетов без повреждений.
- Для получения оптимальных результатов и снижения вероятности замятия бумаги не используйте следующие конверты:
 - чрезмерно скрученные или изогнутые;
 - слипшиеся или поврежденные;
 - с окнами, отверстиями, перфорацией, вырезами или тиснением;
 - с металлическими скрепками, проволочными стяжками или планками на сгибах;
 - с застёжками и зажимами;
 - с наклеенными марками;
 - с выступающей клейкой полосой (при закрытом клапане);
 - с закругленными углами;
 - с грубой, волнистой или накладной отделкой.
- Установите направляющие ширины бумаги в соответствии с шириной конвертов.

Примечание. При высокой влажности (более 60 %) высокая температура печати может привести к образованию складок или запечатыванию конвертов.

Советы по использованию этикеток

Перед закупкой больших партий этикеток обязательно выполните пробную печать на этих этикетках.

Примечание. Следует использовать только бумажные этикетки. Печать на виниловых этикетках, этикетках для фармацевтических препаратов и двусторонних этикетках не поддерживается.

Подробнее о печати на этикетках, их характеристиках и свойствах см. в разделе *Руководство по печати на карточках и этикетках* на веб-сайте <http://support.lexmark.com>.

При печати на этикетках соблюдайте следующие требования.

- Печатайте на этикетках, специально предназначенных для лазерных принтеров. Уточните у изготовителя или поставщика следующее.
 - Выдерживают ли этикетки температуру 240 °C (464 °F) без запечатывания, чрезмерного скручивания, образования складок и выделения вредных веществ.
 - Выдерживают ли клейкое вещество, сторона для печати и верхний слой давление до 172 кПа (25 фунтов на кв. дюйм) без расслоения, расплывания по краям или выделения опасных газов.
- Не печатайте на этикетках со скользкой подложкой.
- Используйте новые листы с наклейками. При использовании нецелых листов возможно отслаивание этикеток в процессе печати и образование замятий. Кроме того, неполные листы загрязняют принтер и картридж клеем, что является основанием для аннулирования гарантии на принтер и картридж с тонером.
- Не печатайте на этикетках с выступающим клеящим покрытием.
- Не печатайте на расстоянии менее 1 мм (0,04 дюйма) от края этикетки и зоны перфорации, а также между линиями отреза этикеток.
- Убедитесь, что клейкая подложка не достигает края листа. Рекомендуемая ширина промежутка между клеящим слоем и краями листа составляет не менее 1 мм (0,04 дюйма). Клей загрязняет механизм принтера, что является основанием для аннулирования гарантии.
- Если это невозможно, удалите полоску шириной 2 мм (0,08 дюйма) на передней и приводной кромке бумаги и используйте клей, который не течет.
- Рекомендуется книжная ориентация страниц, особенно при печати штрих-кодов.

Советы по использованию фирменных бланков

- Используйте фирменные бланки, предназначенные специально для лазерных принтеров.
- Перед закупкой больших партий фирменных бланков обязательно выполните пробную печать.
- Во избежание слипания бланков изогните и выпрямите стопку перед загрузкой.
- При загрузке фирменных бланков для печати важно правильно выбрать ориентацию страниц. Дополнительные сведения о загрузке фирменных бланков см. в разделе
 - [«Загрузка бумаги в лотки» на стр. 27](#)
 - [«Загрузка многоцелевого устройства подачи» на стр. 32](#)

Советы по печати на прозрачных пленках

- Перед закупкой больших партий прозрачных пленок обязательно выполните пробную печать на этих прозрачных пленках.
- Подача прозрачных пленок может выполняться из стандартного лотка или многоцелевого устройства подачи.

- Печатайте на прозрачных пленках, специально предназначенных для лазерных принтеров. Прозрачные пленки должны выдерживать нагревание до температуры 185°C (365°F) без оплавления, обесцвечивания, деформации и выделения вредных веществ.

Примечание. Если в меню «Бумага» для плотности прозрачной пленки установлена значе­ние «Плотная», а для ее фактуры установлено значение «Шероховатая», то на прозрачных пленках можно печатать при температуре до 195° С (383° F).

- Во избежание ухудшения качества печати не оставляйте следы от пальцев на прозрачных пленках.
- Во избежание слипания прозрачных пленок изогните и выпрямите стопку перед загрузкой.

Хранение бумаги

Во избежание замятий и неравномерного качества печати придерживайтесь приведенных ниже рекомендаций по хранению бумаги.

- Для обеспечения оптимального качества печати бумагу следует хранить при температуре около 21 С° (70°F) и относительной влажности 40%. Большинство производителей этикеток рекомендуют печатать при температуре от 18 до 24 С° (65 - 75 F°) и относительной влажности от 40 до 60%.
- Храните бумагу в картонных коробках на стеллажах или полках, но не на полу.
- Отдельные стопки храните на горизонтальной поверхности.
- Не кладите на стопки бумаги посторонние предметы.
- Доставляйте бумагу из картонных коробок или заводских упаковок непосредственно перед загрузкой в принтер. Картонные коробки и заводские упаковки помогают сохранить бумагу чистой, сухой и гладкой.

Поддерживаемые форматы, типы и плотность бумаги

Поддерживаемые форматы бумаги

Формат бумаги	Стандартный лоток	Дополнительный лоток на 250 или 550 листов	Многоцелевое устройство подачи	Режим двусторонней печати
A4 210 x 297 мм (8,3 x 11,7 ")	✓	✓	✓	✓
A5 148 x 210 мм (5,8 x 8,3 ")	✓	✓	✓	✗

¹ Эта настройка задает формат страницы 216 x 356 мм (8,5 x 14 дюймов), если формат не указан в приложении.

² Формат Universal поддерживается только стандартным лотком, если формат бумаги как минимум 105 x 148 мм (4,1 x 5,8 дюймов). Формат Universal поддерживается только дополнительным лотком для бумаги на 250 или 550 листов, если формат бумаги как минимум 148 x 210 мм (5,8 x 8,3 дюймов). Формат Universal поддерживается только в режиме двусторонней печати если ширина листа составляет как минимум 210 мм (8,3 дюйма), а длина составляет как минимум 279 мм (11 дюймов). Наименьший поддерживаемый формат Universal поддерживается только многоцелевым устройством подачи.

Формат бумаги	Стандартный лоток	Дополнительный лоток на 250 или 550 листов	Многоцелевое устройство подачи	Режим двусторонней печати
A6 105 x 148 мм (4,1 x 5,8 ")	✓	✗	✓	✗
JIS B5 182 x 257 мм (7,2 x 10,1 ")	✓	✓	✓	✗
Letter 216 x 279 мм (8,5 x 11 ")	✓	✓	✓	✓
Legal 216 x 356 мм (8,5 x 14 ")	✓	✓	✓	✓
Executive 184 x 267 мм (7,3 x 10,5 дюйма)	✓	✓	✓	✗
Oficio (Мексика) 216 x 340 мм (8,5 x 13,4 дюймов)	✓	✓	✓	✓
Folio 216 x 330 мм (8,5 x 13 дюймов)	✓	✓	✓	✓
Statement 140 x 216 мм (5,5 x 8,5 дюймов)	✓	✓	✓	✗
Universal^{1, 2} 76,2 x 127 мм (3 x 5 дюймов) до 216 x 356 мм (8,5 x 14 дюймов)	✓	✓	✓	✓
Конверт 7 3/4 (Monarch) 98 x 191 мм (3,9 x 7,5 ")	✗	✗	✓	✗
Конверт 9 98 x 225 мм (3,9 x 8,9 ")	✗	✗	✓	✗
Конверт 10 105 x 241 мм (4,1 x 9,5 ")	✗	✗	✓	✗
Конверт DL 110 x 220 мм (4,3 x 8,7 ")	✗	✗	✓	✗
Конверт C5 162 x 229 мм (6,4 x 9 ")	✗	✗	✓	✗

¹ Эта настройка задает формат страницы 216 x 356 мм (8,5 x 14 дюймов), если формат не указан в приложении.

² Формат Universal поддерживается только стандартным лотком, если формат бумаги как минимум 105 x 148 мм (4,1 x 5,8 дюймов). Формат Universal поддерживается только дополнительным лотком для бумаги на 250 или 550 листов, если формат бумаги как минимум 148 x 210 мм (5,8 x 8,3 дюймов). Формат Universal поддерживается только в режиме двусторонней печати если ширина листа составляет как минимум 210 мм (8,3 дюйма), а длина составляет как минимум 279 мм (11 дюймов). Наименьший поддерживаемый формат Universal поддерживается только многоцелевым устройством подачи.

Формат бумаги	Стандартный лоток	Дополнительный лоток на 250 или 550 листов	Многоцелевое устройство подачи	Режим двусторонней печати
Конверт В5 176 x 250 мм (6,9 x 9,8 ")	X	X	✓	X
Другой конверт 229 x 356 мм (9 x 14 ")	X	X	✓	X

¹ Эта настройка задает формат страницы 216 x 356 мм (8,5 x 14 дюймов), если формат не указан в приложении.

² Формат Universal поддерживается только стандартным лотком, если формат бумаги как минимум 105 x 148 мм (4,1 x 5,8 дюймов). Формат Universal поддерживается только дополнительным лотком для бумаги на 250 или 550 листов, если формат бумаги как минимум 148 x 210 мм (5,8 x 8,3 дюймов). Формат Universal поддерживается только в режиме двусторонней печати если ширина листа составляет как минимум 210 мм (8,3 дюйма), а длина составляет как минимум 279 мм (11 дюймов). Наименьший поддерживаемый формат Universal поддерживается только многоцелевым устройством подачи.

Поддерживаемые типы и плотность бумаги

Стандартный лоток поддерживает бумагу плотностью 60–90-г/м² (16–24-фунта). Дополнительный лоток поддерживает бумагу плотностью 60–120 г/м² (16–32 фунта). Многоцелевое устройство подачи поддерживает бумагу плотностью 60-163-г/м² (16-43-фунтов).

Тип бумаги	лоток на 250 или 550 листов	Многоцелевое устройство подачи	Режим двусторонней печати
Plain paper (Обычная бумага)	✓	✓	✓
Карточки	X	✓	X
Прозрачные пленки	✓	✓	X
Из вторсырья	✓	✓	✓
Глянц. бумага	X	X	X
Бумажные этикетки ¹	✓	✓	X
Виниловые этикетки	X	X	X
Бумага для документов ²	✓	✓	✓
Конверты	X	✓	X
Шероховатый конверт	X	✓	X
Фирм. бланки	✓	✓	✓
Печатный бланк	✓	✓	✓
Цветная бумага	✓	✓	✓
Тонкая бумага	✓	✓	✓

Тип бумаги	лоток на 250 или 550 листов	Многоцелевое устройство подачи	Режим двусторонней печати
Плотная бумага ²	✓	✓	✓
Шерох./хлоп. бум.	✓	✓	х

¹ Печать на односторонних бумажных этикетках, предназначенных для лазерных принтеров, возможна только в редких случаях. Рекомендуется распечатывать не более 20 этикеток в месяц. Печать на виниловых этикетках, этикетках для фармацевтических препаратов и двусторонних этикетках не поддерживается.

² В режиме двусторонней печати поддерживается бумага для документов и плотная бумага плотностью до 90 г/м² (24 фунта).

Выполняется печать

Надежность печати документов зависит от выбора бумаги и специальных материалов для печати, а также от обращения с ними. Подробнее см. [«Предотвращение замятия материалов для печати» на стр. 92](#) или [«Хранение бумаги» на стр. 46](#).

Печать документов

Печать документа

- 1 С сервера Embedded Web Server или со своего компьютера в меню «Бумага» задайте формат и тип бумаги в соответствии с загруженной в лоток бумагой.

Примечание. Если принтер не подключен к сети, то для доступа к меню «Бумага» в зависимости от операционной системы необходимо использовать следует использовать служебную программу настройки локального компьютера или программу Printer Settings.

- 2 Отправьте задание на печать.

Для пользователей Windows

- а Открыв документ, выберите **Файл >Печать**.
- б Выберите **Свойства, Настройка, Параметры** или **Настройка**.
- в При необходимости настройте нужные параметры.
- г Нажмите **ОК >Печать**.

Для пользователей Macintosh

- а Настройте параметры в диалоговом окне «Параметры страницы».
 - 1 Открыв документ, выберите **File (Файл) >Page Setup (Параметры страницы)**.
 - 2 Выберите формат бумаги или создайте пользовательский формат, соответствующий загруженной бумаге.
 - 3 Нажмите **ОК**.
- б Настройте параметры в диалоговом окне «Печать».
 - 1 Открыв документ, выберите **File >Print**.
Если необходимо, щелкните значок в виде треугольника, чтобы отобразить дополнительные параметры.
 - 2 При необходимости настройте параметры в диалоговом окне «Print» и раскрывающихся меню.
Примечание. Чтобы выполнить печать на бумаге определенного типа, настройте параметр типа бумаги в соответствии с загруженной бумагой или выберите соответствующий лоток или устройство подачи.
- 3 Нажмите кнопку **Печать**.

Настройка плотности тонера

Использование Embedded Web Server

- 1 Откройте веб-обозреватель и в поле адреса введите IP-адрес принтера.

Примечания.

- Распечатайте страницу настройки сети или настроек меню и найдите IP-адрес в разделе TCP/IP. IP-адрес отображается в виде четырех наборов цифр, разделенных точками, например 123.123.123.123.
- Если используется прокси-сервер, временно отключите его, чтобы обеспечить правильную загрузку веб-страницы.

- 2 Выберите **Параметры >Параметры печати >Меню «Качество»**.

- 3 Настройте значение параметра "Плотность тонера".

- 4 Нажмите кнопку **Отправить**.

Использование программы настройки принтера на компьютере

В зависимости от операционной системы отрегулируйте параметр плотности тонера с помощью служебной программа настройки локального принтера или программы Printer Settings.

Печать с мобильного устройства

Чтобы загрузить совместимое приложение для печати с мобильных устройств, посетите веб-сайт www.lexmark.com/mobile.

Примечание. Кроме того, приложения для печати с мобильных устройств могут быть доступны на сайте производителя этих мобильных устройств.

Отмена задания на печать

Отмена задания печати с компьютера

Для пользователей Windows

- 1 Откройте папку принтеров, затем выберите ваш принтер.
- 2 В окне очереди печати выберите задание, которое необходимо отменить, и удалите его.

Для пользователей Macintosh

- 1 Из пункта System Preferences (Настройки системы) меню Apple перейдите к вашему принтеру.
- 2 В окне очереди печати выберите задание, которое необходимо отменить, и удалите его.

Структура меню

О печати списка меню см. в разделе [«Печать страницы настроек меню и настройки сети» на стр. 25.](#)

Чтобы открыть меню принтера используйте:

- Встроенный веб-сервер, если принтер подключен к сети.
- Служебная программа настройки параметров локального принтера для Windows или "Параметры принтера" для Macintosh, если принтер подключен к компьютеру по кабелю USB или параллельного интерфейса.

Список меню

Меню "Бумага"

Параметры

Устройство подачи по умолчанию	Общие настройки
Формат и тип бумаги	Параметры печати
Настройка МУП	
Фактура бумаги	
Плотность бумаги	
Загрузка бумаги	
Пользовательские типы	

Сеть/порты

Безопасность

Стандартный USB	Установка даты и времени
-----------------	--------------------------

Меню "Бумага"

Меню "Устройство подачи по умолчанию"

Параметр	Чтобы
Устройство подачи по умолчанию Лоток [x] МУП Выбор бумаги вручную Конверт вручную	Определяет устройство подачи бумаги по умолчанию для всех заданий на печать. Примечания. <ul style="list-style-type: none"> • Значение по умолчанию, заданное изготовителем — "Лоток 1" (стандартный лоток). • Для отображения в меню параметра "МУП" необходимо в меню "Бумага" задать значение "Кассета" для параметра "Конфигурация МУП". • При загрузке бумаги одного и того же формата и типа в два лотка эти лотки автоматически связываются, если их параметры формата и типа бумаги совпадают. Когда в одном лотке закончится бумага, печать задания продолжится на бумаге из связанного лотка.

Меню «Формат и тип бумаги»

Параметр	Чтобы
Формат лотка [x] A4 A5 A6 JIS-B5 Letter Legal Executive Oficio (Mexico) Folio Statement Universal	Указание формата бумаги, загруженной в каждый лоток. Примечания. <ul style="list-style-type: none"> • Заводской настройкой по умолчанию для США является значение «Letter». Международной заводской настройкой по умолчанию является значение «A4». • При загрузке бумаги одного и того же формата и типа в два лотка эти лотки автоматически связываются, если для них заданы одинаковые значения параметров формата и типа бумаги. Когда в одном лотке закончится бумага, печать задания продолжится на бумаге из связанного лотка. • Формат бумаги A6 поддерживается только в лотке 1 и в многоцелевом устройстве подачи.
Тип в лотке [x] Обычная бумага Прозрачная пленка Из вторсырья Наклейки Бумага для документов Фирм. бланки Печатный бланк Цветная бумага Тонкая бумага Плотная бумага Шерох./хлоп. бум. Пользовательский тип [x]	Указание типа бумаги, загруженной в каждый лоток. Примечания. <ul style="list-style-type: none"> • «Обычная бумага» — заводское значение по умолчанию для лотка 1. «Пользовательский тип [x]» — заводская настройка по умолчанию для всех остальных лотков. • При наличии пользовательского имени вместо значения "Польз. тип [x]" отображается это имя. • Этот пункт меню служит для настройки автоматического связывания лотков.
МУП: формат A4 A5 A6 JIS B5 Letter Legal Executive Oficio (Мексика) Folio Statement Universal Конверты 7 3/4 Конверты 9 Конверт 10 Конверты DL Конверт C5 Конверт B5 Другой конверт	Указание формата бумаги, загруженной в многоцелевое устройство подачи. Примечания. <ul style="list-style-type: none"> • «Letter» — заводская настройка по умолчанию для США. Международной заводской настройкой по умолчанию является значение «A4». • В меню «Бумага» для параметра «Конфигурация МУП» необходимо задать значение «Кассета», и тогда параметр «Формат МУП» будет отображен в меню «Бумага». • В многоцелевом устройстве подачи бумаги не выполняется автоматическое распознавание формата бумаги. Убедитесь в том, что формат бумаги указан правильно.
Примечание. В этом меню представлены только установленные лотки и устройства подачи.	

Параметр	Чтобы
<p>МУП: тип</p> <p>Обычная бумага Карточки Прозрачная пленка Из вторсырья Наклейки Бумага для документов Конверты Грубый конверт Фирм. бланки Печатный бланк Цветная бумага Тонкая бумага Плотная бумага Шерох./хлоп. бум. Пользовательский тип [x]</p>	<p>Указание типа бумаги, загруженной в многоцелевое устройство подачи.</p> <p>Примечания.</p> <ul style="list-style-type: none"> • Заводской настройкой по умолчанию является значение «Обычная бумага». • В меню «Бумага» для параметра «Конфигурация МУП» необходимо задать значение «Кассета», и тогда параметр «Тип МУП» будет отображен в меню «Бумага».
<p>Формат бумаги для подачи вручную</p> <p>A4 A5 A6 JIS B5 Letter Legal Executive Oficio (Mexico) Folio Statement Universal</p>	<p>Определяет формат загружаемой вручную бумаги.</p> <p>Примечание. Заводской настройкой по умолчанию для США является значение «Letter». Международная заводская настройка по умолчанию — «A4».</p>
<p>Тип бумаги для подачи вручную</p> <p>Обычная бумага Карточки Прозрачная пленка Из вторсырья Наклейки Бумага для документов Фирм. бланки Печатный бланк Цветная бумага Тонкая бумага Плотная бумага Шерох./хлоп. бум. Пользовательский тип [x]</p>	<p>Определяет тип загружаемой вручную бумаги.</p> <p>Примечания.</p> <ul style="list-style-type: none"> • Заводской настройкой по умолчанию является значение «Обычная бумага». • Для отображения в меню параметра «Тип в МУП» необходимо в меню «Бумага» задать значение «Вручную» для параметра «Подача бумаги вручную».
<p>Примечание. В этом меню представлены только установленные лотки и устройства подачи.</p>	

Параметр	Чтобы
Загрузка конвертов вручную — формат Конверты 7 3/4 Конверт 9 Конверт 10 Конверты DL Конверт C5 Конверт B5 Другие конв.	Определяет формат загружаемых вручную конвертов. Примечание. Заводская настройка по умолчанию для США – Конверт10 . Заводская настройка по умолчанию для других стран – Конверт DL.
Загрузка конвертов вручную — тип Конверты Грубый конверт Пользовательский тип [x]	Указание типа загружаемого вручную конверта. Примечание. Заводской настройкой по умолчанию является значение «Конверт».
Примечание. В этом меню представлены только установленные лотки и устройства подачи.	

Меню «Конфигурация МУП»

Параметр	Чтобы
Настройка МУП Кассета Ручная подача В первую очередь	Определяет условия, при выполнении которых подача бумаги в принтер выполняется из многоцелевого устройства подачи. Примечания. <ul style="list-style-type: none"> • Значение по умолчанию, заданное изготовителем — "Кассета". При выборе значения «Кассета» многоцелевое устройство подачи устанавливается как источник бумаги по умолчанию. • При выборе значения «Вручную» многоцелевое устройство подачи может использоваться только для заданий на печать с подачей бумаги вручную. • При выборе параметра «Первый» многоцелевое устройство подачи устанавливается в качестве первичного источника бумаги вне зависимости от других настроек.

Меню «Фактура бумаги»

Параметр	Чтобы
Фактура обычной бумаги Гладкая Стандартная Шероховатая	Указание относительной фактуры загруженной обычной бумаги. Примечание. Заводской настройкой по умолчанию является значение «Стандартная».
Фактура карточки Гладкая Стандартная Шероховатая	Указание относительной фактуры загруженных карточек. Примечания. <ul style="list-style-type: none"> • Заводской настройкой по умолчанию является значение «Стандартная». • Значения отображаются только в том случае, если печать на карточках поддерживается.

Параметр	Чтобы
Фактура прозрачной пленки Гладкая Стандартная Шероховатая	Указание относительной фактуры загруженных прозрачных пленок. Примечание. Заводской настройкой по умолчанию является значение «Стандартная».
Фактура бумаги из вторсырья Гладкая Стандартная Шероховатая	Указание относительной фактуры загруженной бумаги из вторсырья. Примечание. Заводской настройкой по умолчанию является значение «Стандартная».
Фактура этикетки Гладкая Стандартная Шероховатая	Указание относительной фактуры загруженных этикеток. Примечание. Значение по умолчанию, заданное изготовителем — «Стандартная».
Фактура бумаги для документов Гладкая Стандартная Шероховатая	Указание относительной фактуры загруженной бумаги для документов. Примечание. Значение по умолчанию, заданное изготовителем — «Стандартная».
Фактура конверта Гладкая Стандартная Шероховатая	Указание относительной фактуры загруженных конвертов. Примечание. Заводской настройкой по умолчанию является значение «Стандартная».
Фактура грубого конверта Шероховатая	Указание относительной фактуры загруженных шероховатых конвертов.
Фактура фирменного бланка Гладкая Стандартная Шероховатая	Указание относительной фактуры загруженных фирменных бланков. Примечание. Заводской настройкой по умолчанию является значение «Стандартная».
Фактура печ. бланка Гладкая Стандартная Шероховатая	Указание относительной фактуры загруженных печатных бланков. Примечание. Заводской настройкой по умолчанию является значение «Стандартная».
Фактура цветной бумаги Гладкая Стандартная Шероховатая	Указание относительной фактуры загруженной цветной бумаги. Примечание. Заводской настройкой по умолчанию является значение «Стандартная».
Фактура тонкой бумаги Гладкая Стандартная Шероховатая	Служит для указания относительной фактуры загруженной бумаги. Примечание. Заводской настройкой по умолчанию является значение «Стандартная».
Фактура плотной бумаги Гладкая Стандартная Шероховатая	Служит для указания относительной фактуры загруженной бумаги. Примечание. Заводской настройкой по умолчанию является значение «Стандартная».
Факт. груб/хлопок бум Шероховатая	Указание относительной фактуры загруженной хлопковой бумаги.

Параметр	Чтобы
Фактура пользовательского типа [x] Гладкая Стандартная Шероховатая	Указание относительной фактуры загруженной бумаги пользовательского типа. Примечания. <ul style="list-style-type: none"> Заводской настройкой по умолчанию является значение «Стандартная». Этот параметр доступен только в случае, если данный пользовательский тип поддерживается.

Меню "Плотность бумаги"

Параметр	Чтобы
Плотность обычной бумаги Тонкая Стандартная Плотная	Указание относительной плотности загруженной обычной бумаги. Примечание. Заводской настройкой по умолчанию является значение "Обычная".
Плотность карточки Тонкая Стандартная Плотная	Указание относительной плотности загруженных карточек. Примечание. Заводской настройкой по умолчанию является значение "Обычная".
Плотность прозрачных пленок Тонкая Стандартная Плотная	Указание относительной плотности загруженных прозрачных пленок. Примечание. Заводской настройкой по умолчанию является значение "Обычная".
Плотн бумаги из вторсырья Тонкая Стандартная Плотная	Указание относительной плотности загруженной бумаги из вторсырья. Примечание. Заводской настройкой по умолчанию является значение "Обычная".
Плотность этикетки Тонкая Стандартная Плотная	Указание относительной плотности загруженных этикеток. Примечание. Заводской настройкой по умолчанию является значение "Обычная".
Плотность бумаги для документов Тонкая Стандартная Плотная	Указание относительной плотности загруженной бумаги для документов. Примечание. Заводской настройкой по умолчанию является значение "Обычная".
Плотность конверта Тонкая Стандартная Плотная	Указание относительной плотности загруженных конвертов. Примечание. Заводской настройкой по умолчанию является значение "Обычная".

Параметр	Чтобы
Плотность шероховатого конверта Тонкая Стандартная Плотная	Указание относительной плотности загруженных грубых конвертов. Примечание. Заводской настройкой по умолчанию является значение "Обычная".
Плотность фирменного бланка Тонкая Стандартная Плотная	Указание относительной плотности загруженных фирменных бланков. Примечание. Заводской настройкой по умолчанию является значение "Обычная".
Плотность печатных бланков Тонкая Стандартная Плотная	Указание относительной плотности загруженных печатных бланков. Примечание. Заводской настройкой по умолчанию является значение "Обычная".
Плотность цветной бумаги Тонкая Стандартная Плотная	Указание относительной плотности загруженной цветной бумаги. Примечание. Заводской настройкой по умолчанию является значение "Обычная".
Низкая плотность Тонкая	Указание, что плотность загруженной бумаги - тонкая.
Средняя плотность Плотная	Указание, что плотность загруженной бумаги - плотная.
Плотность грубой/хлопковой бумаги Тонкая Стандартная Плотная	Указание относительной плотности загруженной хлопковой или шероховатой бумаги. Примечание. "Плотная" - это заводская настройка по умолчанию.
Плотность польз. [x] Тонкая Стандартная Плотная	Указание относительной плотности загруженной бумаги пользовательского типа. Примечания. <ul style="list-style-type: none"> Заводской настройкой по умолчанию является значение "Обычная". Значения отображаются только в том случае, если данный пользовательский тип поддерживается принтером.

Меню «Загрузка бумаги»

Параметр	Чтобы
Загрузка бумаги из вторсырья Двусторонняя печать Выкл.	Определяет и задает печать на двух сторонах для всех заданий на печать с указанием типа бумаги «Из вторсырья».
Загрузка бумаги для документов Двусторонняя печать Выкл.	Определяет и задает печать на двух сторонах для всех заданий на печать с указанием типа бумаги «Бумага для документов».
Загрузка фирменных бланков Двусторонняя печать Выкл.	Определяет и задает печать на двух сторонах для всех заданий на печать с указанием типа бумаги «Фирменный бланк».
Загрузка печ. бланков Двусторонняя печать Выкл.	Определяет и задает печать на двух сторонах для всех заданий на печать с указанием типа бумаги «Печатный бланк».
Загрузка цветной бумаги Двусторонняя печать Выкл.	Определяет и задает печать на двух сторонах для всех заданий на печать с указанием типа бумаги «Цветная».
Загрузка тонкой бумаги Двусторонняя печать Выкл.	Определяет и задает печать на двух сторонах для всех заданий на печать с указанием типа бумаги «Тонкая».
Загрузка плотной бумаги Двусторонняя печать Выкл.	Определяет и задает печать на двух сторонах для всех заданий на печать с указанием типа бумаги «Плотная».
Загрузка польз. бумаги [x] Двусторонняя печать Выкл.	Определяет и задает печать на двух сторонах для всех заданий на печать с указанием типа бумаги «Пользовательская [x]». Примечание. Режим «Загрузка польз. бумаги [x]» доступен только при поддержке данного пользовательского типа бумаги.
Примечания. <ul style="list-style-type: none"> • Параметр «Двусторонняя» настраивает принтер для использования по умолчанию двустороннего режима печати для всех заданий на печать, если в окне «Параметры печати» или в диалоговом окне «Печать» не выбран параметр односторонней печати. • При выборе значения «Двусторонняя печать» все задания на печать передаются через устройство двусторонней печати, включая задания для печати на одной стороне листа. • «Выкл.» является параметром по умолчанию для всех меню. 	

Меню «Пользовательские типы»

Параметр	Чтобы
Пользовательский тип [x] Бумага Карточки Прозрачные пленки Шерох./хлоп. бум. Этикетки Конверт	Связывает тип бумаги или специальной бумаги с наименованием пользовательского типа [x]. Примечания. <ul style="list-style-type: none"> • «Бумага» — значение по умолчанию для параметра «Пользовательский тип [x]». • Чтобы обеспечить возможность печати на специальной бумаге, эта бумага должна поддерживаться выбранным лотком или устройством подачи.
Переработанный Бумага Карточки Прозрачные пленки Шерох./хлоп. бум. Этикетки Конверт Хлоп.	Задание типа бумаги, когда в других меню выбран параметр «Из вторсырья». Примечания. <ul style="list-style-type: none"> • Заводской настройкой по умолчанию является значение «Бумага». • Чтобы иметь возможность печати на бумаге из вторсырья, этот тип бумаги должен поддерживаться выбранным лотком или устройством подачи.

Меню "Сеть/Порты"

меню «Стандартный USB»

Компонент	Предназначение
PCL SmartSwitch Вкл. Выкл.	Настройка автоматического переключения принтера на эмуляцию PCL, когда это требуется для задания на печать, полученного через последовательный порт USB, независимо от языка принтера по умолчанию. Примечания. <ul style="list-style-type: none"> • По умолчанию установлено значение "Вкл". • Если включена функция PCL SmartSwitch, принтер использует эмуляцию PCL. • Если функция PCL SmartSwitch отключена, принтер не анализирует входящие данные и использует язык интерфейса по умолчанию, указанный в меню «Настройка».
PS SmartSwitch Вкл. Выкл.	Настройка автоматического переключения принтера на эмуляцию PS, когда это требуется для задания на печать, полученного через последовательный порт USB, независимо от языка принтера по умолчанию. Примечания. <ul style="list-style-type: none"> • По умолчанию установлено значение "Вкл". • Если функция PS SmartSwitch включена, принтер использует эмуляцию PostScript. • Если функция PS SmartSwitch отключена, принтер не анализирует входящие данные и использует язык интерфейса по умолчанию, указанный в меню «Настройка».

Компонент	Предназначение
Буфер USB Отключено Авто От 3 КБ до [максимальный разрешенный размер]	Настройка размера буфера входного порта USB. Примечания. <ul style="list-style-type: none"> • Заводской настройкой по умолчанию является значение "Авто". • При отключении отключается буферизация заданий. • Величину размера буфера USB можно изменять с шагом 1 кбайт. • Максимально допустимый размер зависит от объема памяти принтера, размера буферов других каналов связи и значения параметра "Сохранение ресурсов" ("Вкл." или "Выкл."). • Для расширения допустимого диапазона значений размера буфера USB отключите буфер параллельного интерфейса, последовательного интерфейса и сетевой буфер или уменьшите их размеры. • При изменении значения этого параметра автоматически выполняется перезагрузка принтера. Затем выбор меню обновляется.

Меню "Параметры"

меню «Общие параметры»

Элемент	Назначение
Язык дисплея Английский Французский Немецкий Итальянский Испанский Датский Норвежский Нидерландский Шведский Португальский Финский Русский Польский Греческий Венгерский Турецкий Чешский Китайский (упрощенное письмо) Китайский (традиционное письмо) Корейский Японский	Язык интерфейса встроенного веб-сервера, программы настроек локального принтера для Windows или параметров принтера в ОС Macintosh Примечание. Не все языки есть во всех моделях. Для некоторых языков может потребоваться установка специальных аппаратных модулей.

Элемент	Назначение
<p>Экономичный режим</p> <p>Выкл. Энергосбережение Энергосбережение/экономия бумаги Бумага</p>	<p>Минимизация потребления электроэнергии, расхода бумаги или специальной бумаги.</p> <p>Примечания.</p> <ul style="list-style-type: none"> • Заводской настройкой по умолчанию является значение "Выкл.". При выборе значения "Выкл" восстанавливаются заводские настройки принтера по умолчанию. • Параметр "Энергосбережение" позволяет снизить энергопотребление принтером. • Параметр «Энергия/Бумага» минимизирует потребление электроэнергии, а также расход обычной бумаги и специальной бумаги. • Параметр "Бумага" позволяет уменьшить количество бумаги или специальной бумаги, необходимого для задания на печать.
<p>Таймауты</p> <p>Спящий режим Отключено 1–120</p>	<p>Определение промежутка времени, по истечении которого принтер после печати задания переходит в состояние пониженного энергопотребления.</p> <p>Примечания.</p> <ul style="list-style-type: none"> • Значение по умолчанию – 20 минут. • "Отключено" появляется только в том случае, если для параметра "Энергосбережение" задано "Выкл." • При низких значениях достигается более существенная экономия электроэнергии, но может потребоваться более длительное время прогрева. • При постоянной эксплуатации принтера следует выбрать более высокое значение. В большинстве случаев это обеспечивает готовность принтера с минимальным временем прогрева. <p>Для вывода принтера из спящего режима выполните одно из следующих действий.</p> <ul style="list-style-type: none"> • На панели управления нажмите любую кнопку. • Передайте задание на печать с компьютера. • Выключите принтер, а затем снова включите его.
<p>Таймауты</p> <p>Время в режиме гибернации Отключено 1-3 часа 6 часа 1-3 дня 1-2 недели 1 месяц</p>	<p>Выбор промежутка времени, по истечении которого принтер после выполнения задания печати переходит в режим гибернации.</p> <p>Примечания.</p> <ul style="list-style-type: none"> • 3 дня – заводская настройка по умолчанию для всех стран. • Данный параметр будет отключен при обнаружении принтером подключения Ethernet. <p>Для вывода принтера из режима гибернации выполните одно из следующих действий.</p> <ul style="list-style-type: none"> • Если для параметра «Нажатие кнопки перехода в спящий режим» установлено значение «Гибернация», нажмите кнопку перехода в спящий режим и удерживайте ее менее трех секунд. • Выключите принтер, а затем снова включите его.

Элемент	Назначение
Таймауты Таймаут режима гибернации при подключении Гибернация Не переходить в режим гибернации	Переключение принтера в режим гибернации даже при наличии активного подключения Ethernet. Примечание. Заводской настройкой по умолчанию является значение "Не переходить в режим гибернации".
Таймауты Таймаут печати Отключено 1–255	Определяет продолжительность времени, по истечении которого отменяется выполнение на принтере оставшейся части задания на печать в случае отсутствия сообщения об окончании задания. Примечания. <ul style="list-style-type: none"> • Значение по умолчанию – 90 секунд. • Когда отведенное время истекает, печатается любая находящаяся в принтере частично распечатанная страница. • Параметр "Таймаут печати" доступен только при использовании PCL.
Таймауты Таймаут ожидания Отключено 15–65535	Определяет продолжительность времени, по истечении которого отменяется выполнение задания на печать в случае отсутствия дополнительных данных. Примечания. <ul style="list-style-type: none"> • Значение по умолчанию – 40 секунд. • Параметр "Таймаут ожидания" доступен только в режиме эмуляции PostScript.
Устранение ошибок Автоперезагрузка Перезагружать при простое Перезагружать всегда Не перезагружать никогда	Автоматическая перезагрузка принтера. Примечание. Заводской настройкой по умолчанию является значение "Переагружать при простое".
Устранение ошибок Максимальное количество перезагрузок 1–20	Количество автоматических перезагрузок, которые может выполнить принтер. Примечания. <ul style="list-style-type: none"> • Значение по умолчанию – 5. • Когда количество перезагрузок достигает указанного значения, отображается сообщение об ошибке.
Восстановление печати Автопродолжение: Отключено 5–255	Если этот режим включен, при возникновении определенных ситуаций в автономном режиме и их сохранении в течение указанного периода времени печать на принтере автоматически возобновляется. Примечание. Заводское значение по умолчанию – «Отключено».

Элемент	Назначение
<p>Восстановление печати Печ. замятых стр. Вкл. Выкл. Авто</p>	<p>Определяет, должен ли принтер повторять печать замятых страниц.</p> <p>Примечания.</p> <ul style="list-style-type: none"> • Заводской настройкой по умолчанию является значение «Авто». Замятые страницы повторно распечатываются на принтере в том случае, если требуемый для хранения этой страницы объем памяти принтера не задействован для выполнения других задач. • При выборе значения "Вкл." замятые страницы всегда распечатываются на принтере повторно. • При выборе значения "Выкл." замятые страницы никогда не распечатываются на принтере повторно.
<p>Восстановление печати Помощник при замятиях Вкл. Выкл.</p>	<p>Настройка автоматической проверки замятия бумаги.</p> <p>Примечания.</p> <ul style="list-style-type: none"> • По умолчанию установлено значение "Вкл.". Если выбрано значение "Вкл.", то после извлечения замятой страницы принтер автоматически удаляет пустые или не полностью распечатанные страницы. • При выборе значения «Выкл.» пользователь должен удалить бумагу из всех возможных мест замятия.
<p>Восстановление печати Защита страницы: Выкл. Вкл.</p>	<p>Успешная печать страниц, которые могут не распечатываться в другом режиме.</p> <p>Примечания.</p> <ul style="list-style-type: none"> • Заводской настройкой по умолчанию является значение «Выкл». Если выбрано значение "Выкл.", при недостаточном объеме памяти для печати всей страницы распечатывается часть страницы. • Если выбрано значение "Вкл.", на принтере выполняется обработка страницы, обеспечивающая печать всей страницы.
<p>Нажатие кнопки перехода в спящий режим Ничего не делать Спящий режим Гибернация</p>	<p>Определение реакции принтера в состоянии ожидания на длительное нажатие кнопки "Спящий режим".</p> <p>Примечание. "Спящий режим" – заводская настройка по умолчанию.</p>
<p>Нажмите и удерживайте кнопку перехода в режим ожидания Ничего не делать Спящий режим Гибернация</p>	<p>Определение реакции принтера в состоянии ожидания на длительное нажатие и удержание кнопки "Спящий режим".</p> <p>Примечание. "Спящий режим" – заводская настройка по умолчанию.</p>
<p>Пользовательское сообщение начального экрана Выкл. IP-адрес Имя узла Имя контакта Местоположение Имя нулевой конфигурации Пользовательский текст [x]</p>	<p>Выбор пользовательского начального сообщения, которое чередуется с сообщением о состоянии принтера.</p> <p>Примечание. Заводской настройкой по умолчанию является значение "Выкл.".</p>

Параметры печати

меню «Настройка»

Элемент	Назначение
Язык принтера Эмуляция PCL Эмуляция PS	<p>Служит для задания языка интерфейса принтера по умолчанию.</p> <p>Примечания.</p> <ul style="list-style-type: none"> • Эмуляция PCL - заводская настройка по умолчанию. • При выборе значения «Эмуляция PostScript» для обработки заданий на печать применяется интерпретатор PostScript. • При выборе значения «Эмуляция PCL» для обработки заданий на печать применяется интерпретатор PCL. • Задание языка принтера по умолчанию не препятствует передаче из прикладных программ заданий на печать с применением другого языка.
Область печати Стандартная Страница целиком	<p>Служит для задания логической и физической областей для печати.</p> <p>Примечания.</p> <ul style="list-style-type: none"> • Заводской настройкой по умолчанию является значение «Стандартная». При попытке печати данных за пределами области печати, определяемой значением «Стандартная», изображение распечатывается по границам этой области. • При выборе значения «Страница целиком» изображение можно переместить за пределы области печати, определяемые значением «Стандартная». Этот параметр влияет только на страницы, напечатанные с использованием интерпретатора PCL 5, и не оказывает влияния на страницы, напечатанные с помощью интерпретатора PCL XL или PostScript.
Устройство назначения ОЗУ Вспышка	<p>Настройка папки для сохранения загруженных файлов.</p> <p>Примечания.</p> <ul style="list-style-type: none"> • Заводской настройкой по умолчанию является значение «ОЗУ». Оперативная память (ОЗУ) предназначена для временного хранения загруженных ресурсов. • Загруженные файлы хранятся на карте флэш-памяти постоянно, даже когда принтер выключен. • Этот элемент меню отображается только в том случае, если установлена дополнительная флэш-память.
Сохранение ресурсов Вкл Выкл.	<p>Указание способа обработки временных загруженных файлов, например шрифтов и макросов, сохраненных в ОЗУ, при получении принтером задания на печать, для выполнения которого требуется больше памяти, чем доступно.</p> <p>Примечания.</p> <ul style="list-style-type: none"> • Заводской настройкой по умолчанию является значение «Выкл.». При настройке значения «Выкл» принтер сохраняет загруженные файлы, пока не потребует память. Загруженные ресурсы удаляются, если это требуется для обработки заданий на печать. • При выборе значения «Вкл.» загруженные ресурсы сохраняются в памяти принтера при сбросе принтера и при изменении языка. Если свободной памяти принтера становится недостаточно, отображается сообщение Переполнение памяти [38], но при этом загруженные файлы не удаляются.

меню "Оформление"

Параметр	Чтобы
Стороны (Двусторонняя печать) 1-сторонняя 2-сторонняя	<p>Указывает на то, применяется ли режим двусторонней печати («2-сторонняя») по умолчанию ко всем заданиям на печать.</p> <p>Примечания.</p> <ul style="list-style-type: none"> • «1-сторонняя» — заводская настройка по умолчанию. • Можно установить двустороннюю печать из программы. <p>Для пользователей Windows:</p> <ol style="list-style-type: none"> 1 Выберите Файл >Печать. 2 Выберите Свойства, Настройка, Параметры или Настройка. <p>Для пользователей Macintosh:</p> <ol style="list-style-type: none"> 1 Выберите Файл >Печать. 2 В диалоговом окне «Печать» или с помощью всплывающих меню настройте параметры.
Двусторонняя печать: сшивание Длинная стор. Короткая стор.	<p>Определяет способ сшивания и печати двусторонних страниц.</p> <p>Примечания.</p> <ul style="list-style-type: none"> • Значение по умолчанию, заданное изготовителем — "Длинная сторона". При использовании переплета по длинной стороне страницы переплетаются по длинной кромке страницы (с левой стороны при использовании книжной ориентации и с верхней стороны при использовании альбомной ориентации). • При использовании переплета по короткой стороне страницы переплетаются по короткой кромке страницы (с верхней стороны при использовании книжной ориентации и с левой стороны при использовании альбомной ориентации).
Кол-во копий 1–999	<p>Служит для задания значения по умолчанию числа копий каждого задания на печать.</p> <p>Примечание. Заводской настройкой по умолчанию является значение 1.</p>
Чистые листы Не печатать Печать	<p>Указывает на то, требуется ли вставлять при печати задания чистые страницы.</p> <p>Примечание. Значение по умолчанию, заданное изготовителем — "Не печатать".</p>
Разбор по копиям (1,1,1) (2,2,2) (1,2,3) (1,2,3)	<p>Формирование стопок последовательных страниц при печати нескольких копий.</p> <p>Примечание. «(1,2,3) (1,2,3)» — заводская настройка по умолчанию.</p>

Параметр	Чтобы
Страницы-разделители Выкл. Между копиями Между задан. Между стр.	Указывает на то, требуется ли вставлять страницы-разделители. Примечания. <ul style="list-style-type: none"> • Заводской настройкой по умолчанию является значение «Выкл.». • При выборе значения «Между копиями» чистый лист вставляется после каждой копии задания на печать, если для параметра «Разбор по копиям» задано значение «(1,1,1) (2,2,2)». Если для параметра «Разбор по копиям» задано значение «(1,2,3) (1,2,3)», чистый лист вставляется после набора копий каждой страницы, например, после всех страниц 2 и после всех страниц 3. • При выборе значения "Между заданиями" чистые листы вставляются между заданиями на печать. • При выборе значения "Между страницами" чистый лист вставляется после каждой страницы задания. Этот параметр рекомендуется использовать при печати на прозрачных пленках, а также в тех случаях, когда требуется вставить в документ чистые листы.
УП стр.-разд. Лоток [x] Многоцелевое устройство подачи	Служит для указания устройства подачи, из которого подаются страницы-разделители. Примечание. Значение по умолчанию, заданное изготовителем — "Лоток 1" (стандартный лоток).
Экономия бумаги Выкл. 2-стр./лист 3-стр./лист 4-стр./лист 6-стр./лист 9-стр./лист 12-стр./лист 16-стр./лист	Печать нескольких страниц задания на одной стороне бумаги. Примечания. <ul style="list-style-type: none"> • Заводской настройкой по умолчанию является значение «Выкл.». • При выборе числового значения на одной стороне листа распечатывается соответствующее количество изображений страниц.
Порядок экономии бумаги Горизонтальный Обратн. горизонт. Обратн. вертик. Вертикальный	Задание положения изображений нескольких страниц при использовании функции экономии бумаги. Примечания. <ul style="list-style-type: none"> • Значение по умолчанию, заданное изготовителем — "Горизонтально". • Расположение страниц на листе зависит от их количества и ориентации (книжная или альбомная).
Ориентация экономии бумаги Авто Альбомная Книжная	Определяет ориентацию листа, на котором распечатывается несколько страниц документа. Примечание. Заводской настройкой по умолчанию является значение «Авто». Выбор книжной или альбомной ориентации осуществляется автоматически.
Граница экономии бумаги Нет Сплошная	Печать рамок при использовании режима экономии бумаги. Примечание. Заводская настройка по умолчанию - "Нет".

Меню "Качество"

Параметр	Чтобы
Разрешение печати 300 dpi 600 dpi 1200 dpi Качество изображения 1200 Качество изображения 2400	Определяет качество печати в точках на дюйм. Примечание. Значение по умолчанию, заданное изготовителем, — 600 dpi.
Усиление пикселей Выкл Шрифты По горизонтали По вертикали В обоих направлениях	Обеспечивает печать большего количества пикселей в кластере для более высокой четкости изображения при увеличении по горизонтали или по вертикали либо для улучшения качества печати шрифтов Примечание. Заводской настройкой по умолчанию является значение "Выкл".
Плотность тонера 1–10	Делает распечатанный документ более светлым или темным. Примечания. <ul style="list-style-type: none"> • Значение по умолчанию, заданное изготовителем — 8 • Выбор меньших значений способствует экономии тонера.
Улучшение тонких линий Вкл Выкл	Этот режим печати является предпочтительным для некоторых файлов, например, для архитектурных чертежей, карт, электронных схем и блок-схем. Примечания. <ul style="list-style-type: none"> • Заводской настройкой по умолчанию является значение "Выкл". • Можно установить значение этого параметра из программного обеспечения. Для пользователей Windows, нажмите File (файл) >Print (печать), затем нажмите Properties (свойства), Preferences (настройки), Options (параметры) или Setup (настройка). Для пользователей Macintosh: выберите Файл >Печать, а затем измените значения параметров в диалоговом окне печати и контекстных меню. • Чтобы установить значение этого параметра с помощью встроенного веб-сервера, введите в окне веб-браузера IP-адрес сетевого принтера.
Коррекция серого Автовыбор Выкл	Автоматически регулирует контрастность изображений. Примечание. Заводской настройкой по умолчанию является значение "Авто".
Яркость -6-6	Настройте осветления или затемнения печатного документа. При осветлении печатного документа обеспечивается экономия тонера. Примечание. Значение по умолчанию, заданное изготовителем — 0
Контрастность 0–5	Позволяет регулировать контрастность объектов печати. Примечание. Значение по умолчанию, заданное изготовителем — 0

меню "PostScript"

Параметр	Чтобы
Печать ошибки PS Вкл. Выкл.	Печать страницы с ошибкой PostScript. Примечание. Заводской настройкой по умолчанию является значение «Выкл.»

меню "Эмуляция PCL"

Параметр	Чтобы
Параметры эмуляции PCL Ориентация Книжная Альбомная	Служит для задания ориентации текста и графики на странице. Примечания. <ul style="list-style-type: none"> • Значение по умолчанию, заданное изготовителем, — "Книжная". При выборе значения "Книжная" текст и графика расположены параллельно короткой стороне страницы. • При выборе значения «Альбомная» текст и графика расположены параллельно длинной стороне страницы.
Парам. эмуляции PCL Строк на стр. 1–255	Определяет количество строк на каждой распечатываемой странице. Примечания. <ul style="list-style-type: none"> • Значение по умолчанию, заданное изготовителем для США — 60. Значение по умолчанию для других стран — 64. • Расстояние между строками при печати на принтере определяется значениями параметров "Строк на страницу", "Формат бумаги" и "Ориентация". Выберите формат бумаги и ориентацию, прежде чем задавать значение параметра «Строк на страницу».
Параметры эмуляции PCL Ширина A4 198 мм 203 мм	Обеспечивает печать на бумаге формата A4. Примечания. <ul style="list-style-type: none"> • Заводской настройкой по умолчанию является значение 198 мм. • При выборе значения 203 мм устанавливается ширина страницы, позволяющая напечатать восемьдесят символов с плотностью печати 10 символов на дюйм.
Параметры эмуляции PCL Авто CR после LF Вкл. Выкл.	Указывает на то, выполняется ли автоматически возврат каретки (CR) после управляющей команды перевода строки (LF). Примечание. Заводской настройкой по умолчанию является значение «Выкл.»
Парам. эмуляции PCL Авто LF после CR Вкл. Выкл.	Указывает на то, выполняется ли автоматически перевод строки (LF) после управляющей команды возврата каретки (CR). Примечание. Заводской настройкой по умолчанию является значение «Выкл.»

Параметр	Чтобы
Изменение номера лотка Назначить МУП Выкл. Нет 0–199 Назначить лоток <x> Выкл. Нет 0–199 Назначить ручн. под. Выкл. Нет 0–199 Назначить ручн. под. Выкл. Нет 0–199	Настройка принтера для работы с программным обеспечением принтера или программами, в которых применяется другая нумерация лотков и устройств подачи. Примечания. <ul style="list-style-type: none"> • Заводской настройкой по умолчанию является значение «Выкл.». • Значение «Нет» выбрать невозможно. Оно отображается только в том случае, если выбор осуществляется с помощью интерпретатора PCL 5. При выборе этого параметра команда «Выбрать режим подачи» игнорируется. • Значения 0 – 199 позволяют присваивать пользовательские номера.
Изменение номера лотка Просмотр заводских установок МУП: умолч. = 8 Л1: умолч. = 1 Значение T1 по умолчанию = 4 Значение T1 по умолчанию = 5 Значение T1 по умолчанию = 20 Значение T1 по умолчанию = 21 Конв: умолч. = 6 По умолч БумРуч = 2 Руч конв:умолч=3	Просмотр использующихся по умолчанию номеров, назначенных для каждого лотка или устройства подачи.
Изменение номера лотка Восстановить параметры по умолчанию Да Нет	Восстановление использующихся по умолчанию номеров всех лотков и устройств подачи.

Меню "Безопасность"

Меню "Установка даты и времени"

Параметр	Чтобы
Текущие дата и время	Просмотр текущих настроек даты и времени для принтера.
Установка даты и времени вручную [введите дату/время]	Ввод даты и времени. Примечание. При установке даты и времени с помощью этого меню для параметра «Включить NTP» автоматически устанавливается значение «Нет».

Параметр	Чтобы
Часовой пояс [список часовых поясов]	Выбор часового пояса. Примечание. Заводской настройкой по умолчанию является значение «GMT».
Автоматический переход на летнее время Вкл. Выкл.	Настройка принтера для включения перехода на летнее и зимнее время с учетом настройки часового пояса принтера. Примечание. По умолчанию установлено значение "Вкл".
Сдвиг UTC (GMT) [введите время в минутах]	Задание разницы во времени относительно универсального глобального времени или среднего гринвичского времени. Примечание. Этот параметр применим только если в качестве часового пояса выбрано значение «(UTC+польз.) Настройка».
Пуск DST [список недель] [список дней] [список месяцев] [введите время]	Установка времени начала перехода на летнее время. Примечание. Этот параметр применим только если в качестве часового пояса выбрано значение «(UTC+польз.) Настройка».
Конец перехода на летнее время [список недель] [список дней] [список месяцев] [введите время]	Установка времени завершения перехода на летнее время. Примечание. Этот параметр применим только если в качестве часового пояса выбрано значение «(UTC+польз.) Настройка».
Смещение перехода на летнее время [введите время в минутах]	Установка смещения времени перехода на летнее время. Примечание. Этот параметр применим только если в качестве часового пояса выбрано значение «(UTC+польз.) Настройка».

Экономия денег с заботой об окружающей среде

Lexmark заботится об экологии и постоянно совершенствует свои принтеры с целью уменьшения их влияния на окружающую среду. При создании продукции мы учитываем экологические требования, проектируем упаковку, чтобы сократить расход материалов, проводим программы по сбору и переработке продукции. Подробнее см.:

- Глава “Уведомления”
- Раздел “Забота об экологии” на веб-узле Lexmark www.lexmark.com/environment
- Программа утилизации Lexmark на веб-узле www.lexmark.com/recycle

Выбрав определенные настройки или задачи принтера, вы можете значительно сократить влияние принтера на окружающую среду. В этой главе описаны параметры и задачи, которые помогут пользователю внести свой вклад в охрану окружающей среды.

Экономия бумаги и тонера

Использование бумаги из вторсырья

Заботясь о сохранности окружающей среды, компания Lexmark поддерживает использование офисной бумаги из вторсырья, специально предназначенной для использования в лазерных и светодиодных принтерах. Для получения дополнительных сведений о бумаге из вторсырья, которую можно использовать для печати на данном принтере, см. раздел [«Использование бумаги, изготовленной из вторсырья, и другой офисной бумаги»](#) на стр. 41.

Экономия расходных материалов

Печать на обеих сторонах бумаги

Если в вашей модели принтера есть поддержка двусторонней печати, можно выбрать печать только на одной или обеих сторонах.

Примечания.

- Двусторонняя печать является параметром по умолчанию в драйвере печати.
- Полный список поддерживаемых устройств по странам см. на сайте <http://support.lexmark.com>.

Печать нескольких страниц на одном листе бумаги

Можно печатать до 16 последовательных страниц многостраничного документа на одной стороне листа, настроив многостраничную печать (N-страниц) для задания печати.

Проверка точность первого черновика

Перед печатью или созданию нескольких копий документа:

- Для проверки макета документа перед печатью можно использовать функцию предварительного просмотра.
- Распечатайте одну копию документа, чтобы проверить точность содержимого и формата.

Предотвращение замятий бумаги

Правильно настройте тип и размер бумаги во избежание замятий. Подробнее см. [«Предотвращение замятия материалов для печати» на стр. 92.](#)

Экономия энергии

Для настройки параметров энергосбережения принтера используйте:

- Встроенный веб-сервер, если принтер подключен к сети.
- Служебная программа настройки параметров локального принтера для Windows или "Параметры принтера" для Macintosh, если принтер подключен к компьютеру по кабелю USB или параллельного интерфейса.

Примечание. Некоторые функции поддерживаются только определенными моделями принтеров.

Настройка спящего режима и режима гибернации

Спящий режим и режим гибернации – это режимы работы с самым низким энергопотреблением.

Примечания.

- Если принтер подключен напрямую к компьютеру, то для доступа к спящему режиму и режиму гибернации в зависимости от операционной системы необходимо использовать служебную программу настройки локального компьютера или программу Printer Settings.
- По умолчанию принтер переходит в режим гибернации через три дня.
- Перед отправкой задания на печать выведите принтер из режима гибернации. Длительное нажатие на кнопку перехода в спящий режим выводит принтер из режима гибернации.
- Если принтер находится в режиме гибернации, встроенный веб-сервер отключен.

1 Откройте веб-браузер и в поле адреса введите IP-адрес принтера.

Примечания.

- Распечатайте страницу настройки сети или настроек меню и найдите IP-адрес в разделе TCP/IP.
- Если используется прокси-сервер, временно отключите его, чтобы обеспечить правильную загрузку веб-страницы.

2 Выберите **Параметры > Общие параметры > Параметры кнопки перехода в спящий режим.**

3 В раскрывающемся меню «Нажать кнопку перехода в спящий ожидания» или «Нажать и удерживать кнопку перехода в спящий режим» выберите **Спящий режим** или **Гибернация.**

4 Нажмите кнопку **Отправить.**

Настройка спящего режима

Использование Embedded Web Server

1 Откройте веб-браузер и в поле адреса введите IP-адрес принтера.

Примечания.

- Распечатайте страницу настройки сети или настроек меню и найдите IP-адрес в разделе TCP/IP.
- Если используется прокси-сервер, временно отключите его, чтобы обеспечить правильную загрузку веб-страницы.

2 Click **Параметры >Общие параметры >Время ожидания.**

3 В поле «Спящий режим» введите количество минут ожидания принтера до перехода в спящий режим.

4 Нажмите кнопку **Отправить.**

Использование программы настройки принтера на компьютере (только для Windows)

- Доступ к меню «Настройка» с помощью служебной программы настройки локального принтера.

Настройка времени ожидания гибернации

Параметр «Время ожидания гибернации» позволяет задать промежуток времени, по истечении которого принтер после обработки задания переходит в состояние пониженного энергопотребления.

Использование Embedded Web Server

1 Откройте веб-обозреватель и в поле адреса введите IP-адрес принтера.

Примечания.

- Распечатайте страницу настройки сети или настроек меню и найдите IP-адрес в разделе TCP/IP. IP-адрес отображается в виде четырех наборов цифр, разделенных точками, например 123.123.123.123.
- Если используется прокси-сервер, временно отключите его, чтобы обеспечить правильную загрузку веб-страницы.

2 Выберите **Параметры >Общие параметры >Время ожидания.**

3 В меню «Время ожидания гибернации» выберите количество часов, дней, недель или месяцев ожидания принтера до перехода в состояние пониженного энергопотребления.

4 Нажмите кнопку **Отправить.**

Использование программы настройки принтера на компьютере

В зависимости от операционной системы для доступа к меню «Время ожидания гибернации» необходима служебная программа настройки локального принтера или программа Print Settings.

Использование планирования режимов питания

Параметр «Планирование режимов питания» позволяет пользователю запланировать переход принтера в состояние пониженного энергопотребления или готовности.

Использование Embedded Web Server

1 Откройте веб-обозреватель и в поле адреса введите IP-адрес принтера.

Примечания.

- Распечатайте страницу настройки сети или настроек меню и найдите IP-адрес в разделе TCP/IP. IP-адрес отображается в виде четырех наборов цифр, разделенных точками, например 123.123.123.123.
- Если используется прокси-сервер, временно отключите его, чтобы обеспечить правильную загрузку веб-страницы.

2 Выберите **Параметры >Общие параметры >Планирование режимов питания**.

3 В меню «Действие» выберите режим питания.

4 В меню «Время» выберите время.

5 В меню «Дни» выберите день или дни.

6 Нажмите **Добавить**.

Использование программы настройки принтера на компьютере (только для Windows)

- Доступ к меню «Планирование режимов питания» с помощью служебной программы настройки локального принтера.

Утилизация

Компания Lexmark предлагает программы сбора, а также экологичные способы утилизации. Подробнее см.:

- Глава «Уведомления»
- Раздел "Забота об экологии" на веб-узле Lexmark www.lexmark.com/environment
- Программа утилизации Lexmark на веб-узле www.lexmark.com/recycle

Утилизация продуктов Lexmark

Чтобы вернуть продукты Lexmark на переработку:

1 Перейдите на сайт www.lexmark.com/recycle.

2 Найдите тип продукта, который необходимо утилизировать, а затем выберите страну или регион в списке.

3 Следуйте инструкциям на экране компьютера.

Примечание. Расходные материалы принтера и оборудование, не вошедшее в список программы возврата и утилизации Lexmark, могут быть утилизированы в вашем местном пункте приема утильсырья. За информацией о возможности приемки этих предметов обратитесь в местный пункт приема утильсырья.

Утилизация упаковки Lexmark

Компания Lexmark постоянно стремится использовать минимальное количество упаковочных материалов. Меньшее количество упаковочных материалов обеспечивает максимально эффективную транспортировку принтеров Lexmark, после которой придется выбрасывать меньше упаковочных материалов. Благодаря подобной оптимизации снижается уровень выброса парниковых газов, обеспечивается экономия энергии и сохранение природных ресурсов.

Картонные упаковки Lexmark могут полностью перерабатываться в тех местах, где имеется возможность переработки гофрированной бумаги. В вашей местности подобные пункты по переработке могут отсутствовать.

Используемый в упаковке изделий Lexmark пенопласт поддерживает переработку в соответствующих пунктах. В вашей местности подобные пункты по переработке могут отсутствовать.

При возврате картриджа в Lexmark можно повторно использовать коробку, в которой поставлялся картридж. Компания Lexmark утилизирует эту коробку.

Возврат картриджей Lexmark для повторного использования или утилизации

Благодаря программе Lexmark по сбору картриджей каждый год удается предотвратить попадание на свалку миллионов картриджей. Компания Lexmark предлагает своим заказчикам просто и бесплатно вернуть использованные картриджи для повторного использования или переработки. Абсолютно все возвращаемые в Lexmark пустые картриджи либо используются повторно, либо разбираются для утилизации. Коробки, используемые для возврата картриджей, также утилизируются.

Чтобы вернуть картриджи в компанию Lexmark для повторного использования или утилизации, следуйте указаниям, прилагаемым к принтеру или картриджу, а также используйте наклейку с предварительной оплатой пересылки. Можно также установить следующие компоненты.

- 1 Перейдите на сайт www.lexmark.com/recycle.
- 2 В разделе "Картриджи с тонером" выберите необходимую страну в списке.
- 3 Следуйте инструкциям на экране компьютера.

Закрепление принтера

Установка секретного замка

В принтере предусмотрена возможность установки секретного замка. В указанном месте прикрепите секретный замок, совместимый с большинством портативных компьютеров, чтобы заблокировать принтер.



Заявление об энергозависимости

В принтере есть разные типы памяти, в которых хранятся параметры устройства и сети, а также пользовательские данные.

Тип памяти	Описание
Энергозависимая память	В устройстве используется стандартная <i>оперативная память</i> (ОЗУ) для временной буферизации пользовательских данных во время простых заданий печати.
Энергонезависимая память	В устройстве может быть два типа энергонезависимой памяти: EEPROM и NAND (флэш-память). Оба типа памяти используются для хранения данных оперативной системы, параметров устройства и сети.



Удаляйте содержимое установленного в вашем принтере устройства памяти в следующих ситуациях.

- Вывод принтера из эксплуатации.
- Перемещение принтера в другой отдел или местоположение.
- Обслуживание принтера сторонними организациями.
- Отправка принтера на сервисное обслуживание.
- Продажа принтера другой организации



Очистка энергозависимой памяти

Для энергозависимой памяти (RAM) принтера требуется питание для хранения информации. Для удаления хранящихся в буфере данных просто выключите принтер.

Очистка энергонезависимой памяти

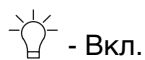
- 1 Выключите принтер.
- 2 Откройте переднюю дверцу принтера и удерживайте кнопку  пр включенном принтере.
Отпустите кнопку , только когда последовательность индикации на панели управления принтера соответствует указанной на следующем рисунке.



- 3 Нажмите и удерживайте кнопку  до тех пор пока последовательность индикаторов на панели управления принтера не будет совпадать с последовательностью на предыдущей иллюстрации, а затем нажмите .



 - Мигает

 - Мигает

Во время данного процесса принтер перезагрузится несколько раз.

Примечание. При выполнении команды «Удалить все параметры» из памяти принтера будут безопасно удалены параметры устройства, задания и пароли принтера.

- 4 Закройте переднюю дверцу.

Поиск сведений о безопасности принтера

Если требуется высокая безопасность, могут быть необходимы дополнительные действия, чтобы доступ к хранящимся в принтере конфиденциальным данным имели только уполномоченные лица. Для получения дополнительных сведений посетите [веб-страницу безопасности Lexmark](#) или см. *руководство администратора: Встроенный веб-сервер — безопасность* по адресу <http://support.lexmark.com>.

Обслуживание принтера

ПРЕДУПРЕЖДЕНИЕ. Возможность повреждения: Периодическое несоблюдение условий для поддержки оптимальной производительности принтера или несвоевременная замена деталей и расходных материалов может привести к повреждению принтера.

Чистка принтера

Примечание. Эту задачу, возможно, потребуется выполнять через каждые несколько месяцев.

ПРЕДУПРЕЖДЕНИЕ. Возможность повреждения: Повреждения принтера, возникшие вследствие несоблюдения правил при перемещении, не подпадают под действие гарантии на принтер.

- 1 Убедитесь, что принтер выключен и отключен от электророзетки.



ВНИМАНИЕ-ОПАСНОСТЬ ПОРАЖЕНИЯ ТОКОМ: Во избежание поражения электрическим током при чистке корпуса принтера, прежде чем продолжить, отсоедините кабель питания от электророзетки и отсоедините все кабели принтера.

- 2 Извлеките всю бумагу из стандартного лотка и многофункционального устройства подачи.
- 3 Удалите пыль, ворс, остатки бумаги вокруг принтера мягкой щеткой или пылесосом.
- 4 Смочите в воде чистую ткань без ворса и протрите ею внешние части принтера.

ПРЕДУПРЕЖДЕНИЕ. Возможность повреждения: Не пользуйтесь бытовыми чистящими средствами или растворами, поскольку они могут повредить покрытие принтера.

- 5 Перед печатью убедитесь, что все области принтера сухие.

Проверка состояния компонентов и расходных материалов

Проверка состояния компонентов и расходных материалов

Примечание. Убедитесь, что компьютер и принтер подключены к одной и той же сети.

Использование Embedded Web Server

- 1 Откройте веб-обозреватель и в поле адреса введите IP-адрес принтера.

Примечания.

- Распечатайте страницу настройки сети или настроек меню и найдите IP-адрес в разделе TCP/IP. IP-адрес отображается в виде четырех наборов цифр, разделенных точками, например 123.123.123.123.
- Если используется прокси-сервер, временно отключите его, чтобы обеспечить правильную загрузку веб-страницы.

- 2 Выберите **Состояние устройства >Дополнительные сведения.**

Использование панели управления принтера

На панели управления принтера нажмите  и проверьте состояние расходных материалов и деталей в разделе «Информация о расходных материалах».

Предполагаемое количество оставшихся страниц

Предполагаемое количество оставшихся страниц подсчитывается на основе текущей истории печати, выполненной на принтере. Реальное количество может существенно отличаться от предполагаемого и зависит от многих факторов, например, от распечатываемого документа, настроек качества печати и других настроек принтера.

Количество оставшихся страниц может уменьшиться, если реальное потребление чернил отличается от того, которое было раньше. Если вы основываетесь на этих оценках перед покупкой или заменой расходных материалов, примите во внимание, что они не всегда отражают реальную ситуацию. Исходные подсчеты рассчитываются на основе данных о потреблении чернил, рассчитанных в соответствии с методами проверки и стандартами по содержанию страницы Международной организации по стандартизации.

* Заявленная средняя емкость при непрерывном заполнении страницы для черного или комбинированного картриджа соответствует стандарту ISO/IEC 19752.

Заказ расходных материалов

Для заказа расходных материалов в США получите информацию о ближайших уполномоченных дилерах Lexmark по телефону 1-800-539-6275. В других странах и регионах перейдите по адресу www.lexmark.com или обратитесь по месту приобретения принтера.

Примечание. Все оценки срока службы расходных материалов сделаны для печати на обычной бумаге формата Letter или A4.

Использование подлинных расходных материалов, услуг и запчастей Lexmark.

Принтер Lexmark наиболее эффективно работает с подлинными расходными материалами и деталями Lexmark. Использование расходных материалов или деталей сторонних производителей может снизить производительность, надежность или срок службы принтера и его компонентов формирования изображения. Использование расходных материалов или деталей сторонних производителей может повлиять на гарантию. Ущерб, возникший в результате использования расходных материалов или деталей сторонних производителей, не покрывается гарантией. Все индикаторы срока службы предназначены для работы с расходными материалами и деталями Lexmark и могут выдавать непредвиденные результаты при использовании расходных материалов или деталей сторонних производителей. Использование компонентов формирования изображения дольше предусмотренного срока службы может повредить принтер Lexmark или связанные компоненты.

Заказ картриджей с тонером

Примечания.

- Расчетный ресурс картриджа указан в соответствии стандарту ISO/IEC 19752.
- Печать с очень малой областью покрытия в течение продолжительного времени может негативно повлиять на эффективность.

Элемент	Возвращаемый картридж
США и Канада	
Картридж с тонером	501
Картридж высокой емкости с тонером	501H
Картридж сверхвысокой емкости с тонером	501X ¹
Картридж с тонером сверхвысокой емкости	501U ²
Европейский Союз, Европейская Экономическая Зона и Швейцария	
Картридж с тонером	502
Картридж высокой емкости с тонером	502H
Картридж сверхвысокой емкости с тонером	502X ¹
Картридж с тонером сверхвысокой емкости	502U ²
Азиатско-Тихоокеанский регион (в том числе Австралия и Новая Зеландия)	
Картридж с тонером	503
Картридж высокой емкости с тонером	503H
Картридж сверхвысокой емкости с тонером	503X ¹
Картридж с тонером сверхвысокой емкости	503U ²
Латинская Америка (в том числе Пуэрто-Рико и Мексика)	
Картридж с тонером	504
Картридж высокой емкости с тонером	504H
Картридж сверхвысокой емкости с тонером	504X ¹
Картридж с тонером сверхвысокой емкости	504U ²
Африка, Ближний Восток, Центральная и Восточная Европа и страны СНГ	
Картридж с тонером	505
Картридж высокой емкости с тонером	505H
Картридж сверхвысокой емкости с тонером	505X ¹
Картридж с тонером сверхвысокой емкости	505U ²
¹ Этот картридж поддерживается только моделями MS410d, MS410dn, MS510dn, MS610dn и MS610de. ² Этот картридж поддерживается только моделями MS510dn, MS610dn и MS610de. Подробная информация о странах, относящихся к различным регионам, представлена на веб-странице www.lexmark.com/regions .	

Элемент	Обычный картридж
Все страны	
Картридж высокой емкости с тонером	500HA ¹
Картридж сверхвысокой емкости с тонером	500XA ²
Картридж с тонером сверхвысокой емкости	500UA ³
¹ Этот картридж поддерживается только моделями MS310d и MS310dn. ² Этот картридж поддерживается только моделями MS410d и MS410dn. ³ Этот картридж поддерживается только моделями MS510dn, MS610dn и MS610de.	

Заказ блока формирования изображения

Печать с очень малой областью покрытия в течение продолжительного времени может стать причиной выхода из строя деталей блока формирования изображений раньше, чем закончится тонер в картридже.

Для получения дополнительных сведений о замене блока формирования изображения см. прилагаемые к нему инструкции.

Наименование детали	Программа возврата картриджей Lexmark	Обычный
Блок формирования изображения	500Z	500ZA

Хранение расходных материалов

Расходные материалы для принтера следует хранить в чистом прохладном помещении. Неиспользованные расходные материалы храните в фирменной упаковке указанной стороной вверх.

Не допускайте воздействия на расходные материалы следующих факторов:

- прямой солнечный свет;
- температура выше 35°C;
- высокая влажность (более 80%);
- атмосфера с повышенным содержанием солей;
- агрессивные газы;
- пыль.

Замена расходных материалов

Замена картриджа

1 Нажмите кнопку на правой панели принтера и откройте переднюю дверцу.

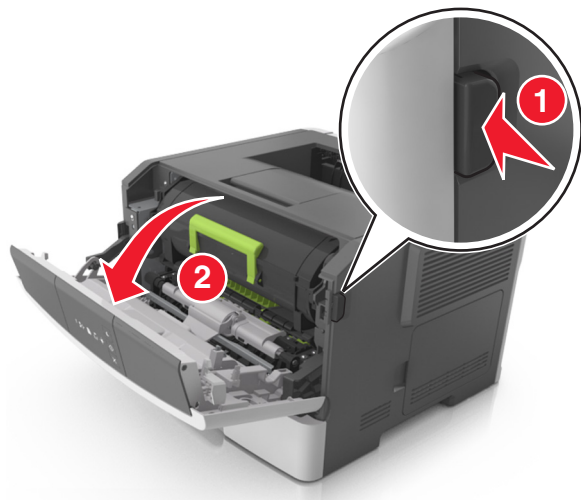

2 Вытяните картридж с тонером за ручку.

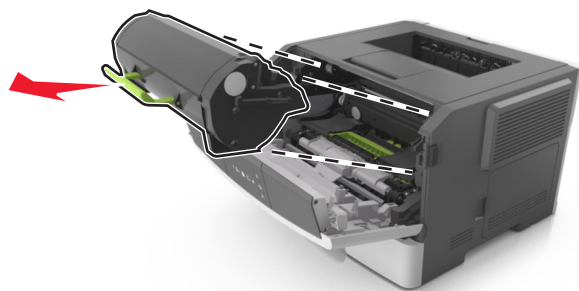

3 Извлеките картридж с тонером и снимите весь упаковочный материал.

4 Встряхните новый картридж, чтобы перераспределить тонер.

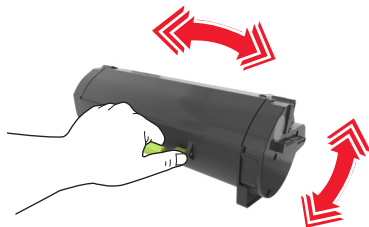

5 Установите картридж с тонером в принтер, совместив стрелки на боковых направляющих картриджа со стрелками на боковых направляющих внутри принтера.

ПРЕДУПРЕЖДЕНИЕ. Возможность повреждения: Не оставляйте формирователь изображения под воздействием света дольше 10 минут. Длительное воздействие света может привести к снижению качества печати.

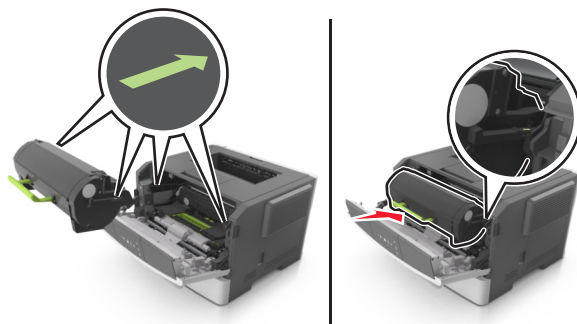

6 Закройте переднюю дверцу.

Замена блока формирования изображения

1 Нажмите кнопку на правой панели принтера и откройте переднюю дверцу.

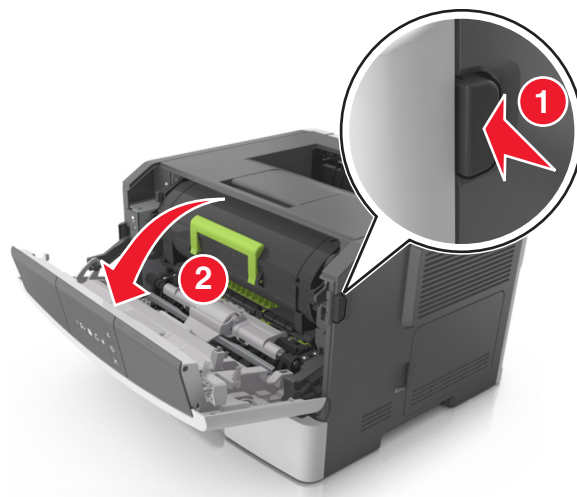

2 Вытяните картридж с тонером за ручку.

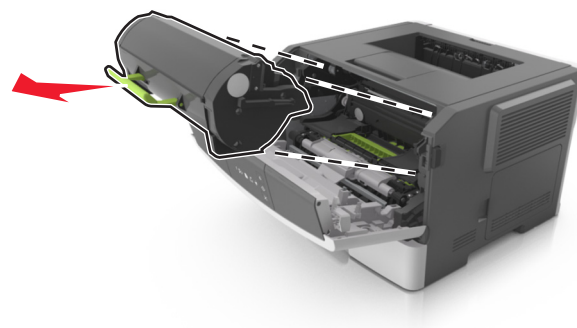

- 3 Поднимите зеленую ручку и извлеките формирователь изображения из принтера.

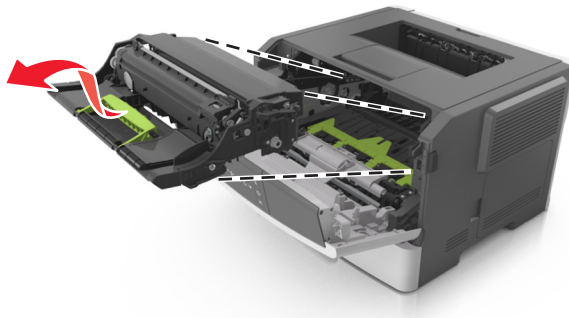

- 4 Распакуйте новый блок формирования изображения, затем встряхните его.

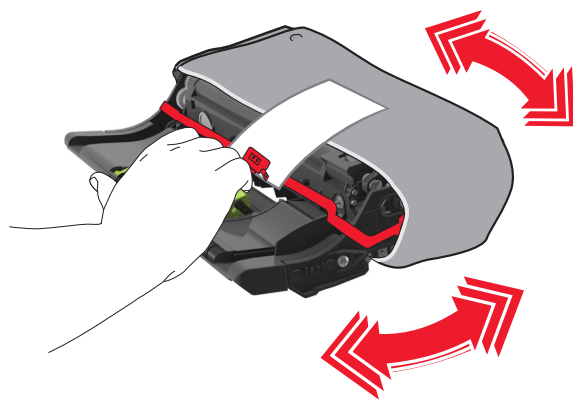

- 5 Снимите весь упаковочный материал с блока формирования изображений.

ПРЕДУПРЕЖДЕНИЕ. Возможность повреждения: Не оставляйте формирователь изображения под воздействием света дольше 10 минут. Длительное воздействие света может привести к снижению качества печати.

ПРЕДУПРЕЖДЕНИЕ. Возможность повреждения: Не прикасайтесь к фотобарабану. В последствии это может привести к снижению качества печати.

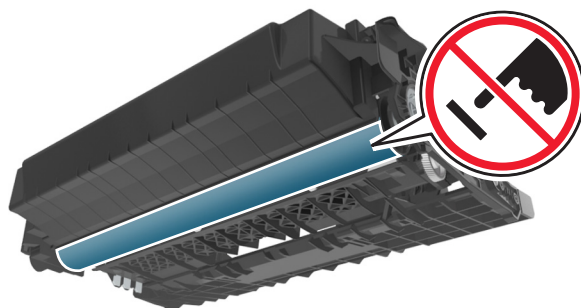

- 6 Установите блок формирования изображения в принтер, совместив стрелки на боковых направляющих блока формирования изображения со стрелками на боковых направляющих внутри принтера, а потом вставьте формирователь в принтер.

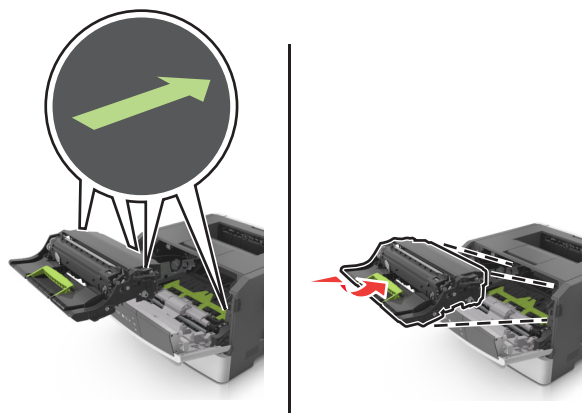

- 7 Установите картридж с тонером в принтер, совместив стрелки на боковых направляющих картриджа со стрелками на боковых направляющих внутри принтера.

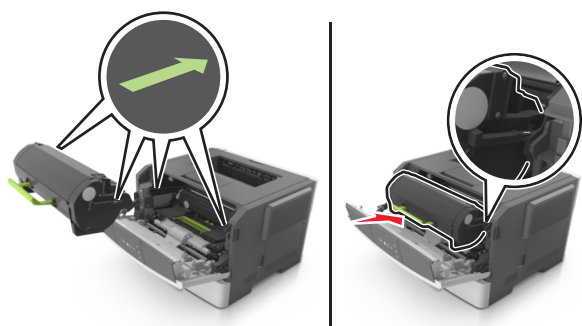

- 8 Закройте переднюю дверцу.

Перемещение принтера

Подготовка к перемещению принтера

⚠ ВНИМАНИЕ-ВОЗМОЖНОСТЬ ТРАВМЫ: Прежде чем перемещать принтер, во избежание травм и повреждений принтера выполняйте следующие указания.

- Выключите принтер с помощью выключателя и отсоедините кабель питания от электрической розетки.
- Перед перемещением принтера отсоедините от него все кабели.

- Если установлен дополнительный лоток, сначала извлеките его из принтера. Чтобы удалить дополнительный лоток, сдвиньте фиксатор с правой стороны лотка по направлению к передней части лотка, пока не услышите щелчок.



- Поднимайте принтер за выемки для рук с обеих сторон принтера.
- Следите за тем, чтобы при опускании принтера ваши пальцы не оказались под принтером.
- Перед настройкой принтера убедитесь в наличии вокруг него достаточного свободного пространства.

Используйте кабель питания, входящий в комплект поставки данного продукта или одобренный изготовителем.

ПРЕДУПРЕЖДЕНИЕ. Возможность повреждения: Повреждения принтера, возникшие вследствие несоблюдения правил при перемещении, не подпадают под действие гарантии на принтер.

Перемещение принтера

При перемещении принтера и дополнительных аппаратных модулей необходимо предпринимать нижеперечисленные меры предосторожности.

- Габариты тележки, используемой для перемещения принтера, должны соответствовать габаритам основания принтера.
- Габариты тележки, используемой для перемещения дополнительных аппаратных модулей, должны соответствовать габаритам этих модулей.
- Удерживайте принтер в вертикальном положении.
- Избегайте резких движений.

Транспортировка принтера

При транспортировке принтера используйте оригинальную упаковку.

Управление принтером

В этой главе описаны основные задачи администратора по поддержке при использовании встроенного веб-сервера.

Поиск расширенной информации о сети и данных для администратора

В этой главе описаны основные задачи администратора по поддержке с использованием Embedded Web Server. Для получения сведений о дополнительных задачах по поддержке системы см. *Руководство по работе в сети* на компакт-диске с программным обеспечением и документацией или в документе *Техника безопасности по использованию Embedded Web Server*. Руководство администратора доступно на веб-узле службы поддержки Lexmark по адресу <http://support.lexmark.com>.

Просмотр отчетов

Можно просмотреть некоторые отчеты из Embedded Web Server. Эти отчеты удобны при оценке состояния принтера, сети и расходных материалов.

- 1 Откройте веб-обозреватель и в поле адреса введите IP-адрес принтера.

Примечания.

- Распечатайте страницу настройки сети или настроек меню и найдите IP-адрес в разделе TCP/IP. IP-адрес отображается в виде четырех наборов цифр, разделенных точками, например 123.123.123.123.
- Если используется прокси-сервер, временно отключите его, чтобы обеспечить правильную загрузку веб-страницы.

- 2 Щелкните **Отчеты**, а затем выберите тип отчета, который необходимо просмотреть.

Настройка уведомлений о расходных материалах с сервера Embedded Web Server

Можно определить, каким образом должны выдаваться уведомления о заканчивающихся расходных материалах или истечении их ресурса. Для этого соответствующие предупреждения необходимо настроить.

Примечания.

- Для картриджа с тонером и блока формирования изображений можно выбирать оповещения.
- Можно настроить оповещения о низком уровне ресурса, заканчивающемся ресурсе и очень низком уровне расходных материалов. Не все оповещения можно настроить на уведомление о завершении ресурса. Оповещения обо всех состояниях расходных материалов можно отправлять по электронной почте.

- Долю оставшихся расходных материалов, при которой будет сгенерировано уведомление, можно указать для некоторых расходных материалов и некоторых состояний расходных материалов.

1 Откройте веб-обозреватель и в поле адреса введите IP-адрес принтера.

Примечания.

- Распечатайте страницу настройки сети или настроек меню и найдите IP-адрес принтера в разделе TCP/IP. IP-адрес отображается в виде четырех наборов цифр, разделенных точками, например 123.123.123.123.
- Если используется прокси-сервер, временно отключите его, чтобы обеспечить правильную загрузку веб-страницы.

2 Выберите **Параметры >Параметры печати >Уведомления о расходных материалах**.

3 В раскрывающемся меню каждого расходного материала один из вариантов уведомления.

Уведомление	Описание
Выкл.	Обычное поведение принтера для всех расходных материалов.
Только по эл. почте	Принтер создает сообщение эл. почты при наступлении определенного состояния расходных материалов. Состояние расходных материалов указывается на странице меню и странице состояния.
Предупреждение	Принтер отображает предупредительную последовательность индикации и создает сообщение электронной почты с информацией о состоянии расходных материалов. При наступлении определенного состояния расходных материалов принтер не останавливается.
Останов с продолжением ¹	Принтер останавливает обработку заданий при наступлении определенного состояния расходных материалов. Пользователь должен нажать кнопку, чтобы продолжить печать.
Останов без продолжения ^{1,2}	Принтер останавливается при наступлении определенного состояния расходных материалов. Для продолжения печати требуется заменить расходные материалы.
¹ При включении функции уведомления о расходных материалах принтер создает сообщение электронной почты с информацией о состоянии расходных материалов. ² Когда какие-либо расходные материалы заканчиваются, принтер останавливается во избежание повреждений.	

4 Нажмите кнопку **Отправить**.

Копирование параметров на другие принтеры

Примечание. Эта функция доступна только в сетевых принтерах.

1 Откройте веб-обозреватель и в поле адреса введите IP-адрес принтера.

Примечания.

- Распечатайте страницу настройки сети или настроек меню и найдите IP-адрес в разделе TCP/IP. IP-адрес отображается в виде четырех наборов цифр, разделенных точками, например 123.123.123.123.

- Если используется прокси-сервер, временно отключите его, чтобы обеспечить правильную загрузку веб-страницы.

2 Выберите вкладку **Копировать параметры принтера**.

3 Чтобы изменить язык, выберите язык в раскрывающемся списке, а затем нажмите **Щелкните здесь, чтобы выбрать язык**.

4 Выберите вкладку **Копировать параметры принтера**.

5 Введите IP-адреса исходного и конечного принтеров в соответствующие поля.

Примечание. Если вы хотите добавить или удалить конечный принтер, нажмите **Добавить конечный IP-адрес** или **Удалить конечный IP-адрес**.

6 Выберите **Копировать параметры принтера**.

Устранение замятий

Тщательный выбор бумаги и специальных материалов для печати, а также правильная их загрузка позволяют предотвратить большинство возможных замятий. В случае замятия выполните действия, описанные в этой главе.

Примечание. По умолчанию для параметра "Восстановление после замятия" задано значение "Авто". Замятые страницы повторно распечатываются на принтере в том случае, если требуемый для хранения этой страницы объем памяти принтера не задействован для выполнения других задач.

Предотвращение замятия материалов для печати

Загрузите бумагу надлежащим образом.

- Убедитесь в том, что бумага лежит ровно в лотке.

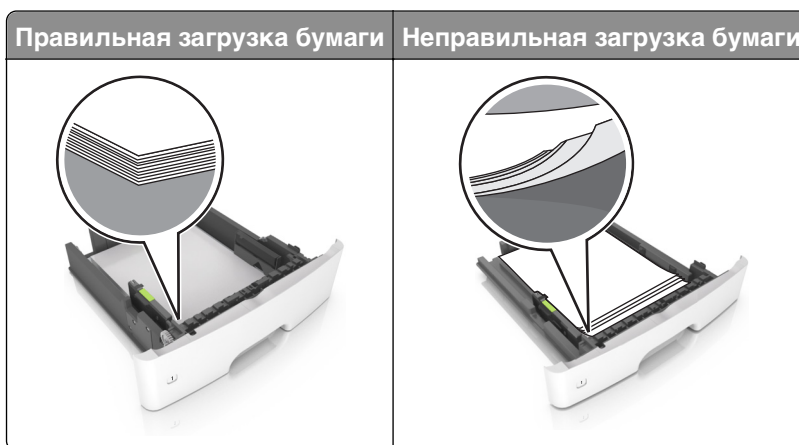

- Не извлекайте лоток, когда принтер выполняет печать.
- Не выполняйте загрузку бумаги в лоток, когда принтер выполняет печать. Это необходимо сделать до начала печати или после запроса на загрузку.
- Не загружайте слишком много бумаги. Убедитесь в том, что высота стопки загруженной бумаги ниже индикатора максимальной загрузки бумаги.

- Не прилагайте усилия при загрузке бумаги в лоток. Загрузите стопку в лоток, как показано на рисунке.



- Убедитесь, что направляющие в лотке или многофункциональном устройстве подачи установлены правильно и не слишком прижаты к стопке бумаги или конвертов.
- После загрузки бумаги задвиньте лотки в принтер до упора.

Необходимо использовать рекомендованную бумагу

- Используйте только рекомендованную бумагу или специальные материалы для печати.
- Не загружайте в принтер измятую, покоробленную, влажную и скрученную бумагу.
- Перед загрузкой изогните стопку бумаги в разные стороны, пролистайте ее и выровняйте края.

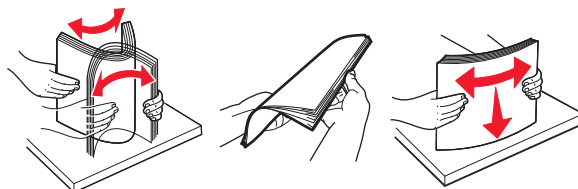

- Не используйте бумагу, разрезанную или обрезанную вручную.
- Не помещайте в один лоток бумагу, различающуюся по формату, плотности или типу.
- Убедитесь, что формат и тип бумаги правильно указаны на сервере Embedded Web Server или на компьютере.

Примечание. В зависимости от операционной системы для доступа к меню «Бумага» необходима служебная программа настройки локального принтера или программа Printer Settings.

- Следуйте рекомендациям изготовителя при хранении бумаги.

Доступ к зонам замятия

Для доступа к зонам замятия следует открыть дверцы и извлечь все лотки.

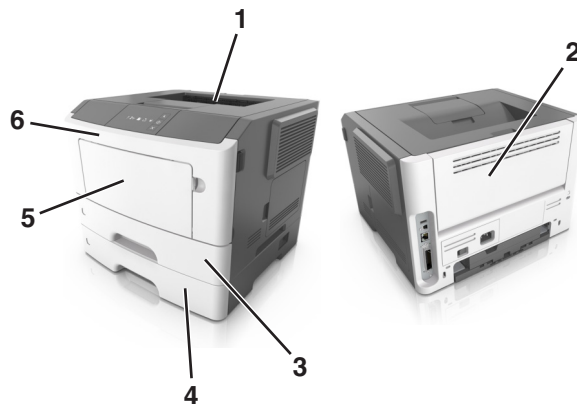

Область доступа	Описание
1	Стандартный лоток
2	Задняя дверца
3	Стандартный лоток на 250 листов (Лоток 1)
4	Дополнительный лоток на 250 или 550 листов (лоток 2)
5	Дверца многоцелевого устройства подачи
6	Передняя дверца

Примечания.

- Если функция помощника при замятиях включена, то после извлечения замятой страницы принтер автоматически удаляет пустые или не полностью распечатанные страницы в стандартный выходной лоток. Проверьте наличие испорченных страниц в распечатанных материалах.
- Если для параметра «Восстановление после замятия» задано значение «Вкл.» или «Авто», принтер перепечатывает замятые страницы. Однако, параметр «Авто» не гарантирует печать страницы.

Замятие страницы [x], откройте переднюю дверцу. [20у.хх]





 - Вкл.

 - Вкл.

Если последовательность индикаторов на панели управления принтера совпадает с последовательностью на предыдущей иллюстрации, быстро нажмите кнопку  дважды, чтобы отобразить вспомогательную последовательность индикаторов.



 - горит

 - Вкл.



- горит

Если вспомогательная последовательность индикаторов совпадает с последовательностью на предыдущей иллюстрации, выполните следующие действия.

ВНИМАНИЕ-ГОРЯЧАЯ ПОВЕРХНОСТЬ: Внутренние детали принтера могут сильно нагреваться. Для снижения вероятности травмы, вызванной прикосновением к горячей поверхности, подождите, пока поверхность остынет.

1 Нажмите кнопку на правой панели принтера и откройте переднюю дверцу.

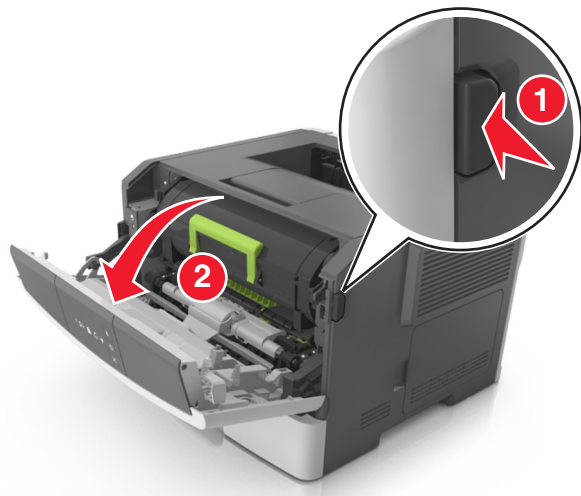

2 Взявшись за рукоятку, вытащите картридж с тонером.

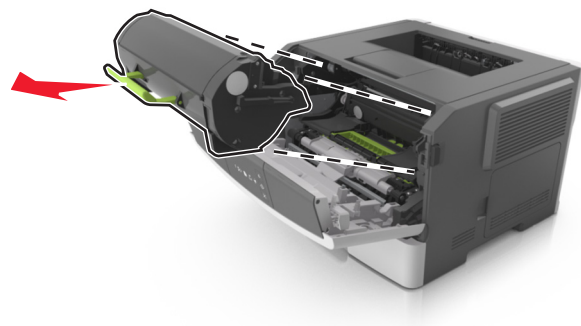

3 Поднимите зеленую рукоятку и извлеките блок формирования изображения из принтера.

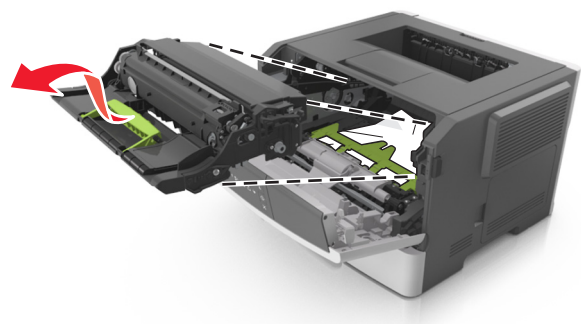

ПРЕДУПРЕЖДЕНИЕ. Возможность повреждения: Не прикасайтесь к фотобарабану. В последствии это может привести к снижению качества печати.

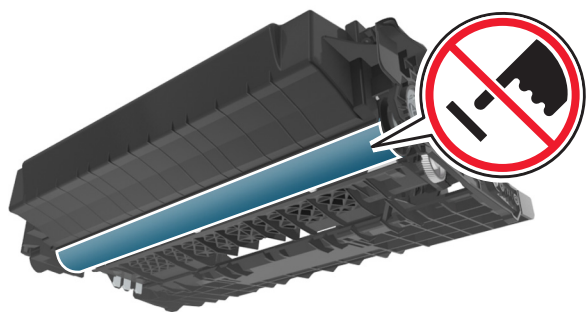

- 4 Поместите формирователь изображения рядом на ровную гладкую поверхность.

ПРЕДУПРЕЖДЕНИЕ. Возможность повреждения: Не оставляйте формирователь изображения под воздействием света дольше 10 минут. Длительное воздействие света может привести к снижению качества печати.

- 5 Поднимите зеленую переднюю откидную дверцу принтера.

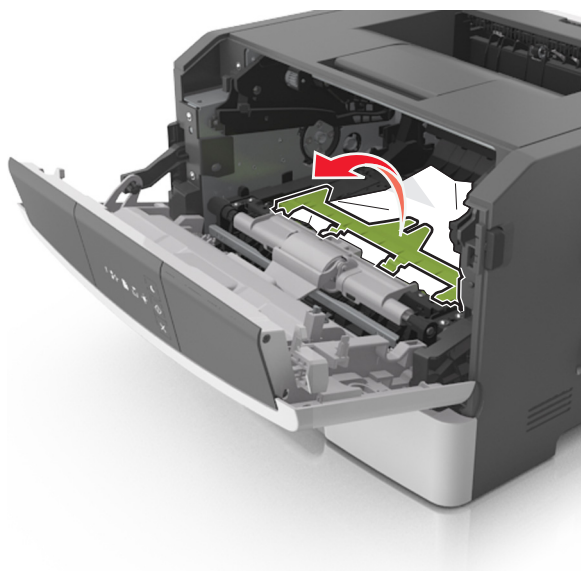

- 6 Возьмите замятую бумагу с каждой стороны и аккуратно выньте ее из принтера.

Примечание. Убедитесь в том, что извлечены все обрывки бумаги.

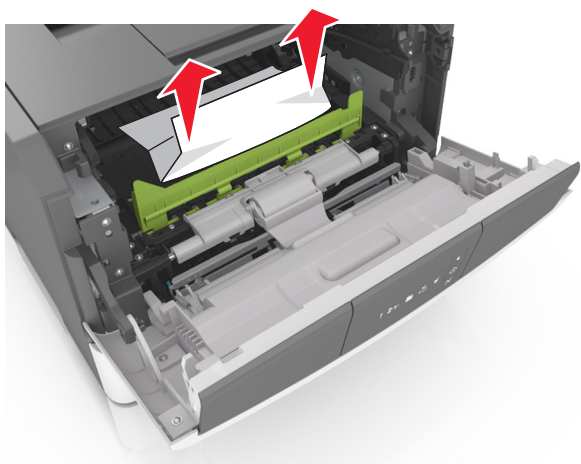

- 7 Установите формирователь изображения, совместив стрелки на боковых направляющих формирователя со стрелками на боковых направляющих внутри принтера, а потом вставьте формирователь в принтер.

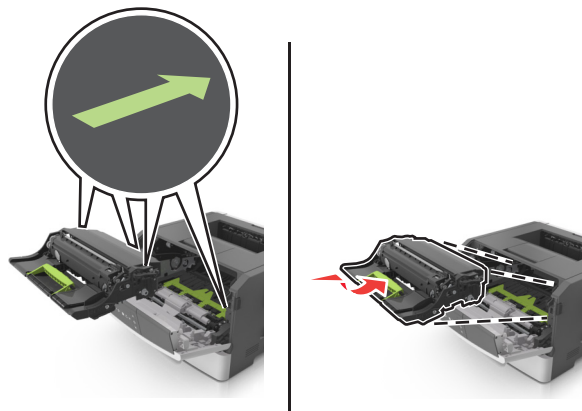

- 8 Установите картридж с тонером, совместив стрелки на боковых направляющих картриджа со стрелками на боковых направляющих внутри принтера, а потом вставьте картридж в принтер.

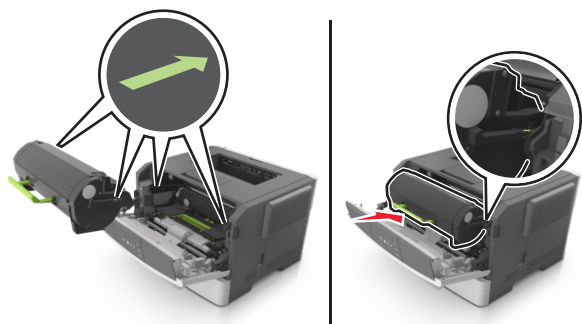

- 9 Закройте переднюю дверцу.

- 10 На панели управления принтера нажмите  для удаления сообщения и продолжения печати.

Замятие страницы [x], откройте заднюю дверцу. [20у.хх]



 - Вкл.

 - Вкл.

Если последовательность индикаторов на панели управления принтера совпадает с последовательностью на предыдущей иллюстрации, быстро нажмите кнопку  дважды, чтобы отобразить вспомогательную последовательность индикаторов.



 - горит

 - Вкл.



- горит

Если вспомогательная последовательность индикаторов совпадает с последовательностью на предыдущей иллюстрации, выполните следующие действия.

- 1 Нажмите кнопку на правой панели принтера и откройте переднюю дверцу.

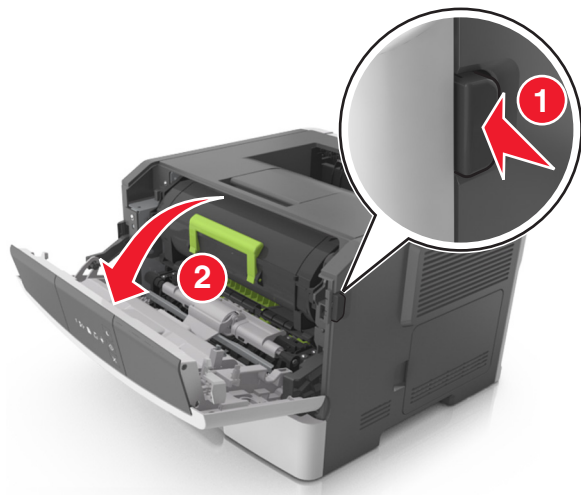

- 2 Осторожно опустите заднюю дверцу.



ВНИМАНИЕ-ГОРЯЧАЯ ПОВЕРХНОСТЬ: Внутренние детали принтера могут сильно нагреваться. Во избежание ожогов при прикосновении к горячим поверхностям подождите, пока поверхность остынет.

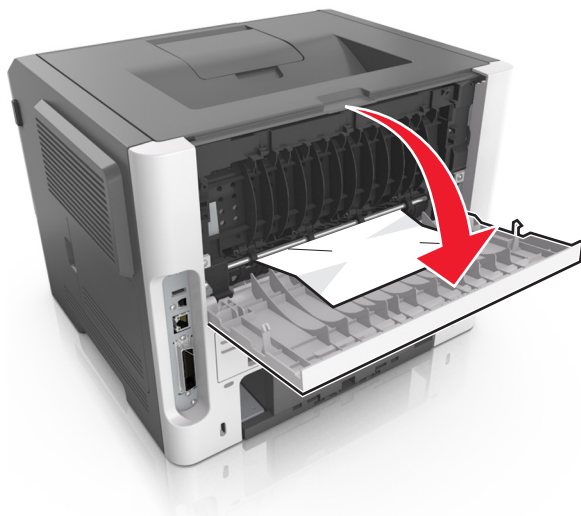

- 3 Возьмите замятую бумагу с каждой стороны и аккуратно выньте ее из принтера.

Примечание. Убедитесь в полном извлечении обрывков бумаги.

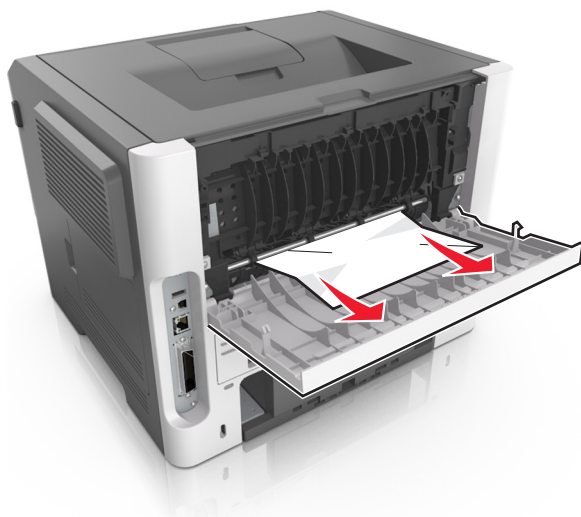

4 Закройте заднюю и переднюю дверцы.

5 На панели управления принтера нажмите  для удаления сообщения и продолжения печати.

Замятие страницы [x], очистите стандартный выходной лоток. [20y.xx]



 - Вкл.

 - Вкл.

Если последовательность индикаторов на панели управления принтера совпадает с

последовательностью на предыдущей иллюстрации, быстро нажмите кнопку  дважды, чтобы отобразить вспомогательную последовательность индикаторов.



 - горит

 - Вкл.

 - горит

Если вспомогательная последовательность индикаторов совпадает с последовательностью на предыдущей иллюстрации, выполните следующие действия.

- 1 Возьмите замятую бумагу с каждой стороны и аккуратно выньте ее из принтера.

Примечание. Убедитесь в том, что извлечены все обрывки бумаги.



- 2 На панели управления принтера нажмите  для удаления сообщения и продолжения печати.

Замятие страницы [x], снимите лоток 1 для очистки устройства двусторонней печати. [23у.хх]



 - Вкл.



 - Вкл.

Если последовательность индикаторов на панели управления принтера совпадает с последовательностью на предыдущей иллюстрации, быстро нажмите кнопку  дважды, чтобы отобразить вспомогательную последовательность индикаторов.

Вспомогательные последовательности индикации

Последовательность индикации:



 - Вкл.
 - Вкл.
 - Вкл.

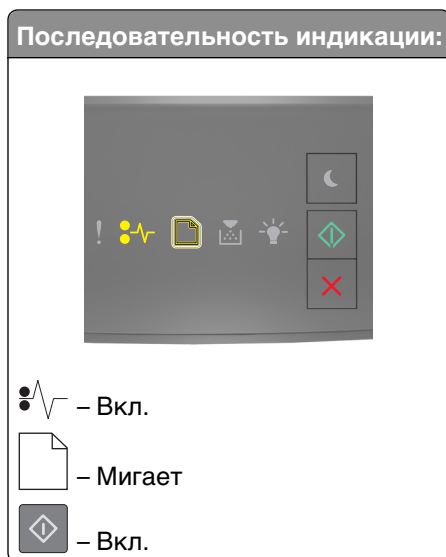

Если вспомогательная последовательность индикаторов совпадает с последовательностью на предыдущих иллюстрациях, выполните следующие действия.

⚠ ВНИМАНИЕ-ГОРЯЧАЯ ПОВЕРХНОСТЬ: Внутренние детали принтера могут сильно нагреваться. Для снижения вероятности травмы, вызванной прикосновением к горячей поверхности, подождите, пока поверхность остынет.

1 Полностью извлеките лоток.

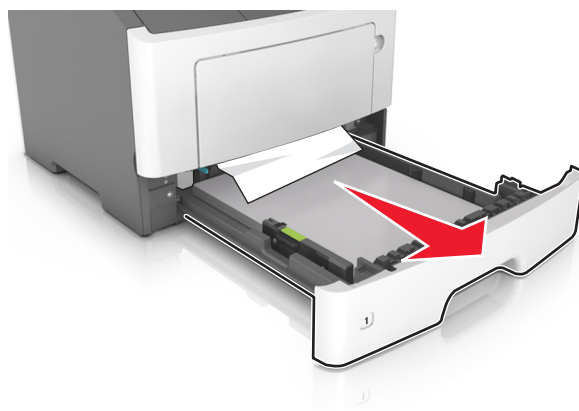

- 2 Найдите синий рычаг и потяните его вниз, чтобы освободить замявшуюся бумагу.

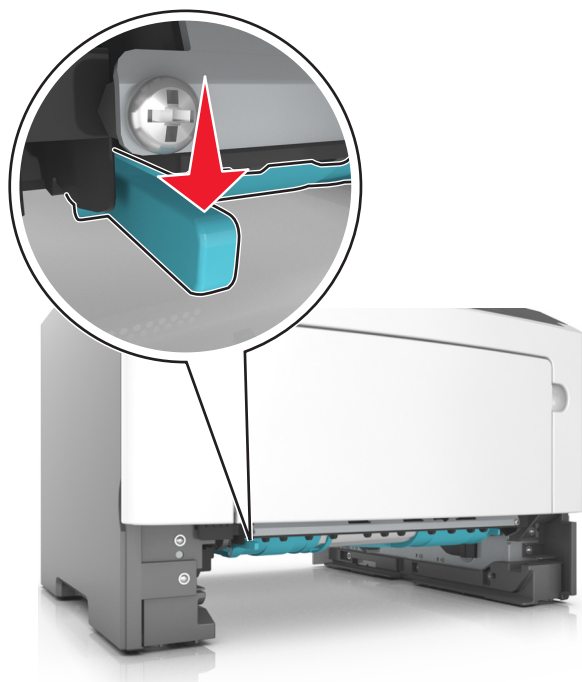

Примечание. Если замятая бумага не видна в области двусторонней печати, откройте заднюю дверцу и осторожно извлеките оттуда замятую бумагу. Убедитесь в полном извлечении обрывков бумаги.

- 3 Возьмите замятую бумагу с каждой стороны и аккуратно выньте ее из принтера.

Примечание. Убедитесь в полном извлечении обрывков бумаги.

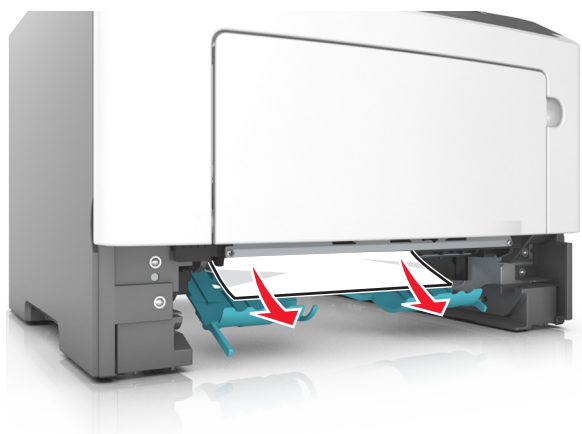

- 4 Вставьте лоток.

- 5 На панели управления принтера нажмите  для удаления сообщения и продолжения печати.

Замятие страницы [x], удалите лоток [x]. [24y.xx]



 - Вкл.

 - Вкл.

Если последовательность индикаторов на панели управления принтера совпадает с

последовательностью на предыдущей иллюстрации, быстро нажмите кнопку  дважды, чтобы отобразить вспомогательную последовательность индикаторов.

Вспомогательные последовательности индикаций

Последовательность индикации:



 - Вкл.

 - Вкл.

 - Вкл.

 - Вкл.

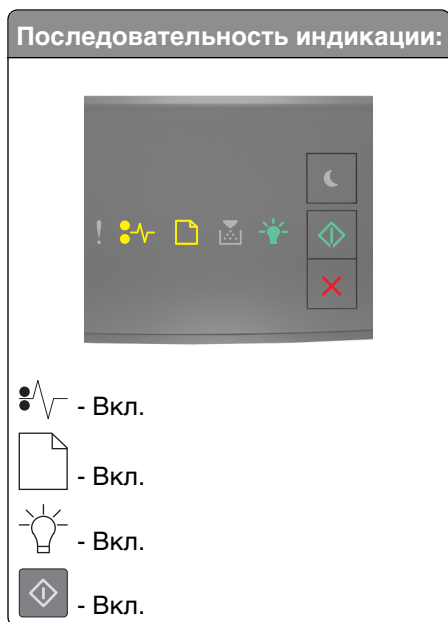

Если вспомогательная последовательность индикаторов совпадает с последовательностью на предыдущих иллюстрациях, выполните следующие действия.

- 1 Полностью извлеките лоток.

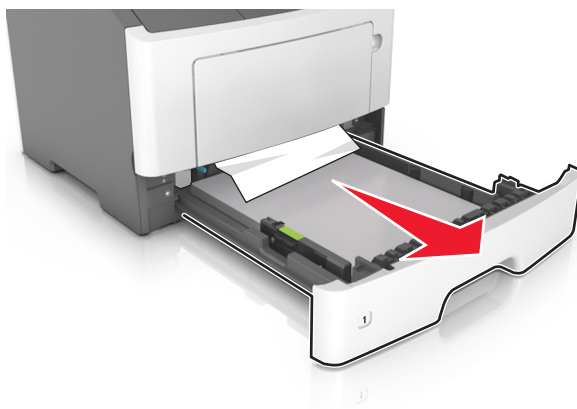

- 2 Возьмите замятую бумагу с каждой стороны и аккуратно выньте ее из принтера.

Примечание. Убедитесь в том, что извлечены все обрывки бумаги.

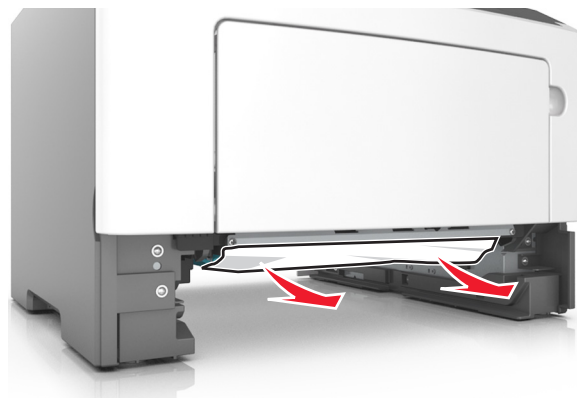

3 Вставьте лоток.

4 На панели управления принтера нажмите  для удаления сообщения и продолжения печати.

Замятие страницы [x], очистите устройство ручной подачи. [250.xx]



 - горит

 - горит

Если последовательность индикаторов на панели управления принтера совпадает с последовательностью на предыдущей иллюстрации, быстро нажмите кнопку  дважды, чтобы отобразить вспомогательную последовательность индикаторов.



 - горит

 - горит

 - горит

 - горит

Если вспомогательная последовательность индикаторов совпадает с последовательностью на предыдущей иллюстрации, выполните следующие действия.

- 1 Из многофункционального устройства подачи возьмите замятую бумагу с каждой стороны и аккуратно выньте ее из принтера.

Примечание. Убедитесь в полном извлечении обрывков бумаги.

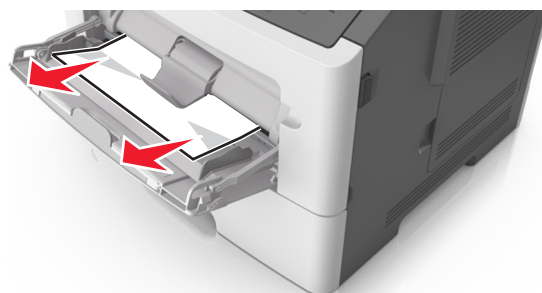

- 2 Изогните стопку бумаги несколько раз в разные стороны для разделения листов, затем пролистайте стопку. Не загружайте бумагу со складками и сгибами. Выровняйте края стопки на плоской поверхности.

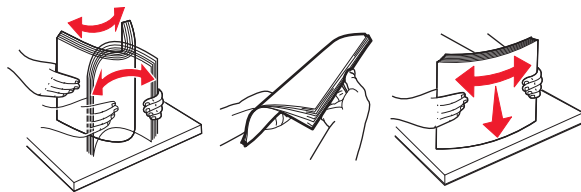

- 3 Повторно загрузите бумагу в многоцелевое устройство подачи.



Примечание. Сдвиньте направляющую для бумаги так, чтобы она слегка упиралась в край бумаги.

- 4 На панели управления принтера нажмите  для удаления сообщения и продолжения печати.

Поиск и устранение неисправностей

Значение сообщений принтера

Сообщения, касающиеся картриджа с тонером

Несоответствие картриджа и формирователя изображения [41.ху]



! - горит

 - горит

Если последовательность индикаторов на панели управления принтера совпадает с последовательностью на предыдущей иллюстрации, выполните следующие действия:

- 1 Проверьте, являются ли картридж с тонером и формирователь изображения авторизованными Lexmark расходными материалами MICR (Magnetic Imaging Content Recording) или нет.
- 2 Замените картридж с тонером или формирователь изображения, чтобы оба были расходными авторизованными Lexmark материалами MICR или нет.

Примечания.

- Список поддерживаемых расходных материалов см. в разделе "Заказ расходных материалов" данного *Руководства пользователя* или на веб-сайте www.lexmark.com.
- Дополнительные сведения по MICR см. на веб-сайте www.lexmark.com.

Низкий уровень тонера в картридже [88.xx]



 - горит

 - горит

Если последовательность индикаторов на панели управления принтера совпадает с последовательностью на предыдущей иллюстрации, возможно, вам придется заказать новый картридж с тонером. При необходимости на панели управления принтера нажмите  для продолжения печати.

Тонер в картридже почти закончился [88.xu]



 - медленно мигает



- горит



- горит

Если последовательность индикаторов на панели управления принтера совпадает с последовательностью на предыдущей иллюстрации, нажмите кнопку  на панели управления принтера, если необходимо продолжить печать.

Очень низкий уровень картриджа [88.xu]



- мигает



- горит



- горит

Если последовательность индикаторов на панели управления принтера совпадает с последовательностью на предыдущей иллюстрации, возможно, вам придется вскоре заменить картридж с тонером. Для получения дополнительных сведений см. раздел "Замена расходных материалов" в *Руководстве пользователя*.

При необходимости на панели управления принтера нажмите  для продолжения печати.



Картридж производства не Lexmark, см. руководство пользователя [33.xu]

Если индикаторы на панели управления принтера мигают слева направо с интервалами, то в принтере обнаружен установленный картридж не Lexmark, а другого производителя.

Принтер Lexmark наиболее эффективно работает с подлинными расходными материалами и деталями Lexmark. Использование расходных материалов или деталей сторонних производителей может снизить производительность, надежность или срок службы принтера и его компонентов формирования изображения.

ПРЕДУПРЕЖДЕНИЕ. Возможность повреждения: Использование расходных материалов или деталей сторонних производителей может повлиять на гарантию. Ущерб, возникший в результате использования расходных материалов или деталей сторонних производителей, не покрывается гарантией.

Все индикаторы срока службы предназначены для работы с расходными материалами и деталями Lexmark и могут выдавать непредвиденные результаты при использовании расходных материалов или деталей сторонних производителей. Использование компонентов формирования изображения дольше предусмотренного срока службы может повредить принтер Lexmark или связанные компоненты.

Чтобы принять на себя все соответствующие риски и продолжить использование неподлинных расходных материалов или деталей в принтере, одновременно нажмите и удерживайте  и  в течение минимум трех секунд для выключения индикаторов.

Примечание. Список поддерживаемых расходных материалов см. в разделе "Заказ расходных материалов" данного *руководства пользователя* или на сайте <http://support.lexmark.com>.

Замените картридж, осталось примерно 0 страниц [88.ху]



! – горит
 – горит

Если последовательность индикаторов на панели управления принтера совпадает с последовательностью на предыдущей иллюстрации, быстро нажмите кнопку  дважды, чтобы отобразить вспомогательную последовательность индикаторов.



! – горит

• – мигает

💡 – горит

Если вспомогательная последовательность индикаторов совпадает с последовательностью на предыдущей иллюстрации, замените картридж с тонером. Подробная информация представлена в инструкциях, поставляющихся вместе с расходным материалом, или в разделе «Замена расходных материалов» *Руководства пользователя*.

Примечание. Если у вас нет картриджа для замены, см. раздел «Заказ расходных материалов» данного *Руководства пользователя* или посетите веб-сайт www.lexmark.com.

Замените картридж, несоответствие региона принтера [42.ху]



! – горит

 – горит

Если последовательность индикаторов на панели управления принтера совпадает с

последовательностью на предыдущей иллюстрации, быстро нажмите кнопку  дважды, чтобы отобразить вспомогательную последовательность индикаторов.



! – горит

 – мигает



– горит

Если вспомогательная последовательность индикации совпадает с указанной на предыдущей иллюстрации, установите картридж с тонером, который соответствует номеру региона принтера. *x* указывает значение региона принтера. *y* указывает значение региона картриджа. *x* и *y* могут иметь следующие значения:

Перечень регионов для регистрации принтера и картриджа с тонером

Номер региона (x)	Регион (y)
0	Весь мир
1	США, Канада
2	Страны Европейской экономической зоны, Швейцария
3	Страны Юго-Восточной Азии и Тихоокеанского региона, Австралия, Новая Зеландия
4	Латинская Америка
5	Африка, Ближний Восток, другие страны Европы
9	Недопустимый

Примечания.

- Значения *x* и *y* являются *.xy* в коде, который отображается в окне Embedded Web Server.
- Для продолжения печати значения *x* и *y* должны совпадать.

Повторно установите отсутствующий или не отвечающий картридж [31.xy]



! - горит



- горит

Если последовательность индикаторов на панели управления принтера совпадает с последовательностью на предыдущей иллюстрации, быстро нажмите кнопку  дважды, чтобы отобразить вспомогательную последовательность индикаторов.



! - горит

⦿ - горит

⚠ - горит

Если вспомогательная последовательность индикаторов совпадает с последовательностью на предыдущей иллюстрации, выполните одно или несколько из приведенных ниже действий.

- Извлеките картридж с тонером, а затем снова его установите.
- Извлеките картридж с тонером, а затем установите новый. Для получения дополнительных сведений см. инструкции, прилагаемые к расходным материалам.

Замените неподдерживаемый картридж [32.xу]



- ! – горит
- ⋮ – горит
- 📄 – горит
- 🖨️ – горит

Если последовательность индикаторов на панели управления принтера совпадает с предыдущей последовательностью, извлеките картридж с тонером и установите поддерживаемый. Для получения дополнительных сведений см. инструкции, прилагаемые к расходным материалам.

Примечание. Если у вас нет картриджа для замены, см. раздел «Заказ расходных материалов» данного *Руководства пользователя* или посетите веб-сайт www.lexmark.com.

Сообщения, связанные с блоком формирования изображения

Заканчивается формирователь изображения [84.xу]



 - мигает

 - горит

Если последовательность индикаторов на панели управления принтера совпадает с последовательностью на предыдущей иллюстрации, возможно, вам придется заказать новый формирователь изображения. При необходимости на панели управления принтера нажмите  для продолжения печати.

Недостаточно формователя изображения [84.xу]



! - медленно мигает

 - мигает

 - горит

Если последовательность индикаторов на панели управления принтера совпадает с последовательностью на предыдущей иллюстрации, нажмите кнопку  на панели управления принтера, если необходимо продолжить печать.

Очень низкий уровень формователя изображения [84.xу]



 - мигает

 - мигает

 - горит

Если последовательность индикаторов на панели управления принтера совпадает с последовательностью на предыдущей иллюстрации, возможно, вам придется вскоре заменить блок формирования изображения. Для получения дополнительных сведений см. раздел "Замена расходных материалов" в *Руководстве пользователя*.

При необходимости на панели управления принтера нажмите  для продолжения печати.



Формирователь изображения производства не Lexmark, см. руководство пользователя [33.xu]

Если индикаторы на панели управления принтера мигают слева направо с интервалами, то в принтере обнаружен установленный блок формирования изображения не Lexmark, а другого производителя.

Принтер Lexmark наиболее эффективно работает с подлинными расходными материалами и деталями Lexmark. Использование расходных материалов или деталей сторонних производителей может снизить производительность, надежность или срок службы принтера и его компонентов формирования изображения.

ПРЕДУПРЕЖДЕНИЕ. Возможность повреждения: Использование расходных материалов или деталей сторонних производителей может повлиять на гарантию. Ущерб, возникший в результате использования расходных материалов или деталей сторонних производителей, не покрывается гарантией.

Все индикаторы срока службы предназначены для работы с расходными материалами и деталями Lexmark и могут выдавать непредвиденные результаты при использовании расходных материалов или деталей сторонних производителей. Использование компонентов формирования изображения дольше предусмотренного срока службы может повредить принтер Lexmark или связанные компоненты.

Чтобы принять на себя всяческий риск и продолжить использование не подлинных расходных материалов или деталей в принтере, одновременно нажмите и удерживайте  и  в течение минимум четырех секунд для выключения индикаторов.

Примечание. Список поддерживаемых расходных материалов см. в разделе "Заказ расходных материалов" данного *руководства пользователя* или на сайте <http://support.lexmark.com>.

Замените формирователь изображения, осталось примерно 0 страниц [84.ху]

! – горит

 – мигает

 – горит

Если последовательность индикаторов на панели управления принтера совпадает с последовательностью на предыдущей иллюстрации, замените формирователь изображения. Для получения дополнительных сведений см. инструкции, прилагаемые к расходным материалам.

Примечание. Если у вас нет блока формирования изображения для замены, см. раздел «Заказ расходных материалов» данного *Руководства пользователя* или посетите веб-сайт www.lexmark.com.

Переустановите отсутствующий или не отвечающий формирователь изображения [31.xu]



! - горит

! - мигает

Если последовательность индикаторов на панели управления принтера совпадает с последовательностью на предыдущей иллюстрации, быстро нажмите кнопку  дважды, чтобы отобразить вспомогательную последовательность индикаторов.



! - горит

! - горит



- мигает

Если вспомогательная последовательность индикаторов совпадает с последовательностью на предыдущей иллюстрации, выполните одно или несколько из приведенных ниже действий.

- Извлеките формиратель изображения, затем снова его установите.
- Извлеките формиратель изображения, затем установите новый. Для получения дополнительных сведений см. инструкции, прилагаемые к расходным материалам.

Замените неподдерживаемый формиратель изображения [32.ху]



! – горит

⋮ – горит

📄 – горит

⏚ – мигает

Если последовательность индикаторов на панели управления принтера совпадает с последовательностью на предыдущей иллюстрации, замените формиратель изображения на поддерживаемый. Для получения дополнительных сведений см. инструкции, прилагаемые к расходным материалам.

Примечание. Если у вас нет блока формирования изображения для замены, см. раздел «Заказ расходных материалов» данного *Руководства пользователя* или посетите веб-сайт www.lexmark.com.

Сообщения, связанные с загрузкой бумаги

Неверный формат бумаги, откройте [источник бумаги] [34]



! - горит

 - горит

Если последовательность индикаторов на панели управления принтера совпадает с последовательностью на предыдущей иллюстрации, быстро нажмите кнопку  дважды, чтобы отобразить вспомогательную последовательность индикаторов.



! - горит



- горит



- горит



- горит

Если вспомогательная последовательность индикаторов совпадает с последовательностью на предыдущей иллюстрации, выполните одно или несколько из приведенных ниже действий.

- Загрузите бумагу правильного формата.
- На панели управления принтера нажмите , чтобы выключить индикаторы и выполнить печать задания, используя другой лоток для бумаги.
- Проверьте направляющие длины и ширины и убедитесь, что бумага правильно загружена в лоток.
- Убедитесь, что в настройках "Параметры печати" или "Печать" указаны соответствующие формат и тип бумаги.
- Убедитесь, что в меню "Бумага" на панели управления принтера указано правильный формат и тип бумаги:
 - Если принтер подключен к сети, подключитесь к встроенному веб-серверу.
 - 1 Откройте веб-обозреватель и в поле адреса введите IP-адрес принтера.

Примечания.

- Распечатайте страницу настроек сети или страницу настроек меню, а потом найдите IP-адрес в разделе TCP/IP.
- Если используется прокси-сервер, временно отключите его, чтобы обеспечить правильную загрузку веб-страницы.

2 Выберите **Параметры > меню «Бумага»**.

- Если принтер подключен к компьютеру с помощью кабеля USB или кабеля параллельного интерфейса, войдите в меню "Бумага" через утилиту настройки параметров локального принтера для Windows или через параметры настройки принтера для Macintosh.

Примечание. Убедитесь в том, что формат бумаги указан правильно. Например, если для параметра «Формат в МУП» задано значение «Universal», убедитесь, что бумага имеет достаточные размеры для размещения распечатываемых данных.

Загрузите [имя пользовательского типа] в [источник бумаги] с загрузкой [ориентация]

 - горит

 - горит

Если последовательность индикаторов на панели управления принтера совпадает с последовательностью на предыдущей иллюстрации, попробуйте воспользоваться одним из следующих способов:

- Загрузите в лоток или устройство подачи бумагу правильного формата и типа.
- На панели управления принтера нажмите  для продолжения печати.

Примечание. В случае обнаружения принтером лотка с бумагой требуемого типа и формата бумага будет подана из этого лотка. Если принтеру не удастся обнаружить лоток с бумагой необходимого типа и формата, он выполнит печать с использованием источника бумаги по умолчанию.

- Нажмите кнопку , чтобы отменить задание печати.

Загрузите [строка пользовательского типа] в [источник бумаги] с загрузкой [ориентация]

 - горит

 - горит

Если последовательность индикаторов на панели управления принтера совпадает с последовательностью на предыдущей иллюстрации, попробуйте воспользоваться одним из следующих способов:

- Загрузите в лоток или устройство подачи бумагу правильного формата и типа.
- На панели управления принтера нажмите  для продолжения печати.

Примечание. В случае обнаружения принтером лотка с бумагой требуемого типа и формата бумага будет подана из этого лотка. Если принтеру не удастся обнаружить лоток с бумагой необходимого типа и формата, он выполнит печать с использованием источника бумаги по умолчанию.

- На панели управления принтера нажмите  для отмены задания на печать.

Загрузите [размер бумаги] с загрузкой [ориентация] в [источник бумаги]

 - горит

 - горит

Если последовательность индикаторов на панели управления принтера совпадает с последовательностью на предыдущей иллюстрации, попробуйте воспользоваться одним из следующих способов:

- Загрузите в лоток или устройство подачи бумагу правильного типа и формата.
- На панели управления принтера нажмите  для продолжения печати.

Примечание. В случае обнаружения принтером лотка с бумагой требуемого формата бумага будет подана из этого лотка. Если принтеру не удастся обнаружить лоток с бумагой необходимого формата, он выполнит печать с использованием источника бумаги по умолчанию.

- На панели управления принтера нажмите  для отмены задания на печать.

Загрузите [тип бумаги] [размер бумаги] в [источник бумаги] с загрузкой [ориентация]



 - горит

 - горит

Если последовательность индикаторов на панели управления принтера совпадает с последовательностью на предыдущей иллюстрации, попробуйте воспользоваться одним из следующих способов:

- Загрузите в лоток или устройство подачи бумагу правильного формата и типа.
- На панели управления принтера нажмите  для продолжения печати.

Примечание. В случае обнаружения принтером лотка с бумагой требуемого типа и формата бумага будет подана из этого лотка. Если принтеру не удастся обнаружить лоток с бумагой необходимого типа и формата, он выполнит печать с использованием источника бумаги по умолчанию.

- На панели управления принтера нажмите  для отмены задания на печать.

Загрузите в устройство ручной подачи [имя пользовательского типа] с загрузкой [ориентация]



 - горит

 - горит

Если последовательность индикаторов на панели управления принтера совпадает с последовательностью на предыдущей иллюстрации, попробуйте воспользоваться одним из следующих способов:

- Загрузите бумагу правильного типа и формата в многоцелевое устройство подачи.
- На панели управления принтера нажмите  для продолжения печати.

Примечание. Если бумага не загружена, принтер самостоятельно отменит запрос, затем бумага для печати будет подаваться из автоматически выбранного лотка.

- Нажмите кнопку , чтобы отменить задание печати.

Загрузите в устройство ручной подачи [строка пользовательского типа] с загрузкой [ориентация]



 - горит

 - горит

Если последовательность индикаторов на панели управления принтера совпадает с последовательностью на предыдущей иллюстрации, попробуйте воспользоваться одним из следующих способов:

- Загрузите бумагу правильного типа и формата в многоцелевое устройство подачи.
- На панели управления принтера нажмите  для продолжения печати.

Примечание. Если бумага не загружена, принтер самостоятельно отменит запрос, затем бумага для печати будет подаваться из автоматически выбранного лотка.

- Нажмите кнопку , чтобы отменить задание печати.

Загрузите в устройство ручной подачи [размер бумаги] с загрузкой [ориентация]



 - горит

 - горит

Если последовательность индикаторов на панели управления принтера совпадает с последовательностью на предыдущей иллюстрации, попробуйте воспользоваться одним из следующих способов:

- Загрузите бумагу правильного типа и формата в устройство подачи.
- На панели управления принтера нажмите  для продолжения печати.

Примечание. Если бумага не загружена, принтер самостоятельно отменит запрос, затем бумага для печати будет подаваться из автоматически выбранного лотка.

- Нажмите кнопку , чтобы отменить задание печати.

Загрузите в устройство ручной подачи [тип бумаги] [формат бумаги] с загрузкой [ориентация].



 - горит

 - горит

Если последовательность индикаторов на панели управления принтера совпадает с последовательностью на предыдущей иллюстрации, попробуйте воспользоваться одним из следующих способов:

- Загрузите бумагу правильного типа и формата в многоцелевое устройство подачи.
- На панели управления принтера нажмите  для продолжения печати.

Примечание. Если бумага не загружена, принтер самостоятельно отменит запрос, затем бумага для печати будет подаваться из автоматически выбранного лотка.

- Нажмите кнопку , чтобы отменить задание печати.

Извлеките бумагу из стандартного выходного лотка



 - мигает

Если последовательность индикаторов на панели управления принтера совпадает с последовательностью на предыдущей иллюстрации, выполните следующие действия:

- 1 Извлеките стопку бумаги из стандартного выходного лотка.
- 2 На панели управления принтера нажмите  для продолжения печати.

Сообщение об ошибке связи принтера

Программная ошибка сети [x] [54]



! - горит

 - горит

Если последовательность индикаторов на панели управления принтера совпадает с последовательностью на предыдущей иллюстрации, быстро нажмите кнопку  дважды, чтобы отобразить вспомогательную последовательность индикаторов.



! - горит

 - мигает

 - горит

Если вспомогательная последовательность индикаторов совпадает с последовательностью на предыдущей иллюстрации, выполните одно или несколько из приведенных ниже действий.

- На панели управления принтера нажмите  для продолжения печати.
- Отключите маршрутизатор и приблизительно через 30 секунд снова подключите его.
- Выключите принтер и приблизительно через 10 секунд снова включите его.
- Обновите сетевое микропрограммное обеспечение принтера или сервера печати. Дополнительную информацию можно найти на веб-сайте Lexmark по адресу <http://support.lexmark.com>.

Стандартный параллельный порт отключен [56]

! - горит

◀ - горит

Если последовательность индикаторов на панели управления принтера совпадает с

последовательностью на предыдущей иллюстрации, быстро нажмите кнопку ▶ дважды, чтобы отобразить вспомогательную последовательность индикаторов.



! - горит

⋮ - медленно мигает

📄 - медленно мигает



Если вспомогательная последовательность индикаторов совпадает с последовательностью на предыдущей иллюстрации, выполните одно или несколько из приведенных ниже действий.

- На панели управления принтера нажмите для продолжения печати.

Примечание. Принтер отбрасывает все данные, полученные через параллельный порт.

- Установите для параметра "Буфер параллельного порта" значение "Авто".
 - Если принтер подключен к сети, подключитесь к встроенному веб-серверу.
 - 1 Откройте веб-обозреватель и в поле адреса введите IP-адрес принтера.

Примечания.

- Распечатайте страницу настройки сети или настроек меню и найдите IP-адрес в разделе TCP/IP.
 - Если используется прокси-сервер, временно отключите его, чтобы обеспечить правильную загрузку веб-страницы.
- 2 Нажмите **Параметры >Сети/Порты >Параллельный**.
 - 3 В поле "Буфер параллельного порта" введите 2.
 - 4 Нажмите кнопку **Отправить**.
- Если принтер подключен к компьютеру с помощью кабеля USB или кабеля параллельного интерфейса, войдите в меню "Параллельный" через утилиту настройки параметров локального принтера для Windows или через параметры настройки принтера для Macintosh.

Ошибка ПО стандартной сети [54]



! - горит



Если последовательность индикаторов на панели управления принтера совпадает с последовательностью на предыдущей иллюстрации, быстро нажмите кнопку  дважды, чтобы отобразить вспомогательную последовательность индикаторов.



! - горит

 - горит

 - горит

Если вспомогательная последовательность индикаторов совпадает с последовательностью на предыдущей иллюстрации, выполните одно или несколько из приведенных ниже действий.

- На панели управления принтера нажмите  для продолжения печати.
- Выключите принтер, а затем снова включите его.
- Обновите сетевое микропрограммное обеспечение принтера или сервера печати. Дополнительную информацию можно найти на веб-сайте Lexmark по адресу <http://support.lexmark.com>.

Задн. порт USB откл. [56]

! – Вкл.

 – Вкл.

Если последовательность индикаторов на панели управления принтера совпадает с последовательностью на предыдущей иллюстрации, быстро нажмите кнопку  дважды, чтобы отобразить вспомогательную последовательность индикаторов.



! - горит

 - мигает

 - мигает



- горит

Если вспомогательная последовательность индикаторов совпадает с последовательностью на предыдущей иллюстрации, выполните одно или несколько из приведенных ниже действий.

- На панели управления принтера нажмите  для продолжения печати.

Примечание. Принтер отбрасывает все данные, полученные через порт USB.

- Установите для параметра "Буфер USB" значение "Авто":
 - Если принтер подключен к сети, подключитесь к серверу Embedded Web Server.
 - 1 Откройте веб-обозреватель и в поле адреса введите IP-адрес принтера.

Примечания.

- Распечатайте страницу настройки сети или настроек меню и найдите IP-адрес в разделе TCP/IP.
- Если используется прокси-сервер, временно отключите его, чтобы обеспечить правильную загрузку веб-страницы.

2 Нажмите **Параметры >Сети/Порты >Стандартный USB**.

3 В поле "Буфер USB" введите 2.

4 Нажмите кнопку **Отправить**.

- Если принтер подключен к компьютеру с помощью кабеля USB или параллельного кабеля, войдите в меню "USB" с помощью служебной программы настройки локального принтера для Windows.

Сообщения об ошибках; недостаточно памяти

Недостаточно памяти для разбора по копиям [37]



! - горит



- горит

Если последовательность индикаторов на панели управления принтера совпадает с последовательностью на предыдущей иллюстрации, быстро нажмите кнопку  дважды, чтобы отобразить вспомогательную последовательность индикаторов.





! - горит

 - горит

 - горит

Если вспомогательная последовательность индикаторов совпадает с последовательностью на предыдущей иллюстрации, выполните одно или несколько из приведенных ниже действий.

- Нажмите кнопку  на панели управления принтера для печати сохраненной части задания и печати с разбором по копиям оставшейся части задания.
- На панели управления принтера нажмите  для отмены задания на печать.

Недостаточно памяти для поддержки функции "Экономия ресурсов" [35]

! - горит

 - горит

Если последовательность индикаторов на панели управления принтера совпадает с последовательностью на предыдущей иллюстрации, быстро нажмите кнопку  дважды, чтобы отобразить вспомогательную последовательность индикаторов.



! - горит

 - мигает



Если вспомогательная последовательность индикаторов совпадает с последовательностью на предыдущей иллюстрации, нажмите  на панели управления принтера, чтобы отключить индикаторы.

Задание будет распечатано при отключенном режиме "Экономия ресурсов".

Память заполнена [38]



! - горит





Если последовательность индикаторов на панели управления принтера совпадает с последовательностью на предыдущей иллюстрации, быстро нажмите кнопку  дважды, чтобы отобразить вспомогательную последовательность индикаторов.



-  - горит
-  - горит
-  - горит
-  - горит

Если вспомогательная последовательность индикаторов совпадает с последовательностью на предыдущей иллюстрации, выполните одно или несколько из приведенных ниже действий.

- На панели управления принтера нажмите  для продолжения печати. Произойдет потеря данных.
- На панели управления принтера нажмите  для отмены задания на печать.
- Установите в принтер дополнительную память.
- Уменьшите параметр разрешения.

Разные сообщения

Закройте переднюю дверцу



! - горит

Если последовательность индикаторов на панели управления принтера совпадает с последовательностью на предыдущей иллюстрации, закройте переднюю дверцу принтера.

Сложная страница, некоторые данные могли быть не напечатаны [39]



! - горит



- горит

Если последовательность индикаторов на панели управления принтера совпадает с последовательностью на предыдущей иллюстрации, быстро нажмите кнопку  дважды, чтобы отобразить вспомогательную последовательность индикаторов.





! - горит

 - горит

 - горит

Если вспомогательная последовательность индикаторов совпадает с последовательностью на предыдущей иллюстрации, выполните одно или несколько из приведенных ниже действий.

- На панели управления принтера нажмите  для продолжения печати. Может произойти потеря данных.
- На панели управления принтера нажмите  для отмены задания на печать.
- Установите в принтер дополнительную память.
- Уменьшите количество и размер шрифтов, количество и сложность изображений, количество страниц в задании на печать.

PPDS ошибка шрифта [50]

! - горит

 - горит

Если последовательность индикаторов на панели управления принтера совпадает с последовательностью на предыдущей иллюстрации, быстро нажмите кнопку  дважды, чтобы отобразить вспомогательную последовательность индикаторов.





! - горит

 - мигает



- горит

Если вспомогательная последовательность индикаторов совпадает с последовательностью на предыдущей иллюстрации, выполните одно или несколько из приведенных ниже действий.

- На панели управления принтера нажмите  для продолжения печати.
- На панели управления принтера нажмите  для отмены задания на печать.

Необходимо было перезапустить принтер. Последнее задание могло быть не выполнено.



! - мигает

 - мигает

 - мигает

 - Вкл.

Если последовательность индикаторов на панели управления принтера совпадает с последовательностью на предыдущей иллюстрации, нажмите кнопку  на панели управления принтера, чтобы продолжить печать.

Для получения дополнительных сведений см. веб-сайт <http://support.lexmark.com> или обратитесь в службу поддержки заказчиков.

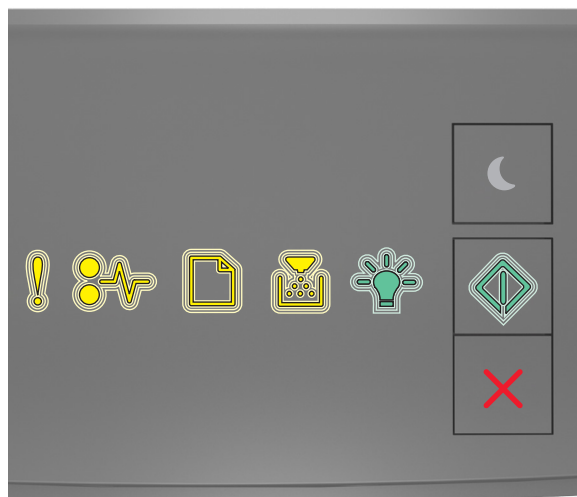
Ошибка. Требуется техническое обслуживание принтера.

- ! - мигает
- ⋮ - мигает
- 📄 - мигает
- 📏 - мигает
- 💡 - мигает
- ◊ - мигает

Если последовательность индикаторов на панели управления принтера совпадает с последовательностью на предыдущей иллюстрации, выключите и снова включите принтер.

Если индикаторы продолжают мигать по истечении 10 секунд, возможно, требуется техническое обслуживание принтера. Посетите веб-сайт <http://support.lexmark.com> или обратитесь к представителю службы поддержки.

Присоединено слишком много лотков [58]



! - горит

 - горит

Если последовательность индикаторов на панели управления принтера совпадает с последовательностью на предыдущей иллюстрации, быстро нажмите кнопку  дважды, чтобы отобразить вспомогательную последовательность индикаторов.



! - горит

 - горит



- горит



- горит

Если вспомогательная последовательность индикаторов совпадает с последовательностью на предыдущей иллюстрации, выполните следующие действия:

- 1 Выключите принтер.
- 2 Отсоедините кабель питания от розетки электросети.

Примечание. При установке друг на друга дополнительные лотки защелкиваются. Разберите собранные лотки по одному сверху вниз.
- 3 Удалите лишний лоток или лотки.
- 4 Подсоедините кабель питания к правильно заземленной электрической розетке.
- 5 Снова включите принтер.

Устранение неполадок печати

Основные неисправности принтера

Принтер не отвечает

Действия	Да	Нет
Шаг 1 Убедитесь, что принтер включен. Принтер выключен?	Перейти к шагу 2.	Включите принтер.
Шаг 2 Проверьте, находится ли принтер в спящем режиме или режиме гибернации. Принтер находится в спящем режиме или режиме гибернации?	Нажмите кнопку перехода в спящий режим, чтобы вывести принтер из спящего режима или режима гибернации.	Перейти к шагу 3.
Шаг 3 Убедитесь в том, что кабель питания подключен к принтеру и электрической розетке с правильным заземлением. Кабель питания подключен к принтеру и к надежно заземленной розетке электросети?	Перейти к шагу 4.	Подключите один конец кабеля питания принтера к разъему принтера, а другой конец — к надежно заземленной электрической розетке.

Действия	Да	Нет
<p>Шаг 4</p> <p>Проверьте другое электрическое оборудование, подключенное к электрической розетке.</p> <p>Электрическое оборудование работает?</p>	<p>Отключите другое электрическое оборудование от розетки, а затем включите принтер. Если принтер не работает, снова подключите другое электрическое оборудование к розетке.</p>	<p>Перейти к шагу 5.</p>
<p>Шаг 5</p> <p>Проверьте, чтобы кабели, подключенные к принтеру и компьютеру, были вставлены в правильные порты.</p> <p>Кабели вставлены в правильные порты?</p>	<p>Перейти к шагу 6.</p>	<p>Убедитесь в совпадении следующего.</p> <ul style="list-style-type: none"> • Символа USB на кабеле с символом USB на принтере • Подходящий кабель Ethernet с разъемом Ethernet
<p>Шаг 6</p> <p>Убедитесь в том, что розетка электросети не выключена с помощью выключателя или прерывателя.</p> <p>Розетка электросети выключена с помощью выключателя или прерывателя?</p>	<p>Включите выключатель или сбросьте прерыватель.</p>	<p>Перейти к шагу 7.</p>
<p>Шаг 7</p> <p>Убедитесь, что принтер не подключен к устройствам защиты от импульсного перенапряжения, источникам бесперебойного питания или удлинителям.</p> <p>Принтер подключен к устройству защиты от импульсного перенапряжения, к устройству бесперебойного питания или к удлинителю?</p>	<p>Подсоедините кабель питания к принтеру, а затем к электрической розетке с правильным заземлением.</p>	<p>Перейти к шагу 8.</p>
<p>Шаг 8</p> <p>Проверьте, чтобы один конец кабеля принтера был подключен к порту принтера, а другой конец кабеля подключен к компьютеру, серверу печати, дополнительному устройству или сетевому устройству.</p> <p>Интерфейсный кабель надежно подсоединен к принтеру и к компьютеру, серверу печати или иному оборудованию для компьютерных сетей?</p>	<p>Перейти к шагу 9.</p>	<p>Надежно подсоедините интерфейсный кабель к принтеру и к компьютеру, серверу печати или иному оборудованию для компьютерных сетей.</p>
<p>Шаг 9</p> <p>Убедитесь, что дополнительные устройства установлены правильно и упаковочный материал удален.</p> <p>Вспомогательное оборудование установлено правильно и упаковочный материал удален?</p>	<p>Перейти к шагу 10.</p>	<p>Выключите принтер, удалите все упаковочные материалы, снова установите дополнительные устройства на принтер.</p>

Действия	Да	Нет
<p>Шаг 10 Проверьте, чтобы были выбраны правильные настройки порта в драйвере принтера.</p> <p>Настройки порта правильные?</p>	Перейти к шагу 11.	Используйте правильные настройки драйвера принтера.
<p>Шаг 11 Проверьте установленный драйвер принтера.</p> <p>Установлен правильный драйвер принтера?</p>	Перейти к шагу 12.	Установите правильный драйвер принтера.
<p>Шаг 12 Выключите принтер и приблизительно через 10 секунд снова включите его.</p> <p>Принтер работает?</p>	Неполадка устранена.	Обратитесь в техническая поддержка .

Неполадки дополнительных устройств

Не удается распознать внутреннее дополнительное устройство

Действия	Да	Нет
<p>Шаг 1 Выключите принтер и приблизительно через 10 секунд снова включите его.</p> <p>Правильно ли работает внутреннее дополнительное устройство?</p>	Неполадка устранена.	Перейти к шагу 2.
<p>Шаг 2 Проверьте, правильно ли установлено внутреннее дополнительное устройство в плату контроллера.</p> <p>а Выключите принтер с помощью выключателем питания и отсоедините кабель питания от розетки электросети.</p> <p>б Проверьте, установлено ли внутреннее дополнительное устройство в соответствующий разъем платы контроллера.</p> <p>в Подсоедините кабель питания к принтеру, затем к электрической розетке с правильным заземлением и включите принтер.</p> <p>Правильно ли установлено внутреннее дополнительное устройство в плату контроллера?</p>	Перейти к шагу 3.	Подсоедините внутреннее дополнительное устройство к плате контроллера.
<p>Шаг 3 Распечатайте страницу параметров меню и проверьте наличие внутреннего дополнительного устройства в списке установленных устройств.</p> <p>Указано ли внутреннее дополнительное устройство на странице параметров меню?</p>	Перейти к шагу 4.	Повторно установите внутреннее дополнительное устройство.

Действия	Да	Нет
<p>Шаг 4</p> <p>а Проверьте, выбрано ли внутреннее дополнительное устройство.</p> <p>Возможно, потребуется вручную добавить внутреннее дополнительное устройство в драйвере принтера, чтобы сделать его доступным для заданий печати. Для получения дополнительных сведений см. раздел «Добавление доступных дополнительных модулей в драйвере печати» на стр. 20.</p> <p>б Повторно отправьте задание на печать.</p> <p>Правильно ли работает внутреннее дополнительное устройство?</p>	Неполадка устранена.	Обратитесь в техническая поддержка .

Проблемы с лотком

Действия	Да	Нет
<p>Шаг 1</p> <p>а Выдвиньте лоток и выполните одно из следующих действий.</p> <ul style="list-style-type: none"> • Проверьте, не застряла ли бумага. • Проверьте, чтобы направляющие для бумаги соответствовали индикаторам размера бумаги на лотке. • При печати на бумаге пользовательского формата, убедитесь, что направляющие бумаги прилегают к краям бумаги. • Убедитесь в том, что высота стопки загруженной бумаги ниже индикатора максимальной загрузки бумаги. • Убедитесь в том, что бумага лежит ровно в лотке. <p>б Проверьте, что лоток закрывается как положено.</p> <p>Лоток работает?</p>	Неполадка устранена.	Перейти к шагу 2.
<p>Шаг 2</p> <p>а Выключите принтер и приблизительно через 10 секунд снова включите его.</p> <p>б Повторно отправьте задание на печать.</p> <p>Лоток работает?</p>	Неполадка устранена.	Перейти к шагу 3.
<p>Шаг 3</p> <p>Проверьте, установлен ли лоток.</p> <p>Распечатайте страницу параметров меню и проверьте наличие лотка в списке установленных дополнительных устройств.</p> <p>Лоток указан в списке на странице параметров меню?</p>	Перейти к шагу 4.	Снова установите лоток. Подробнее см. документацию по установке лотка.

Действия	Да	Нет
<p>Шаг 4</p> <p>Убедитесь в том, что лоток доступен в драйвере принтера.</p> <p>Примечание. Возможно, потребуется вручную добавить лоток в драйвер принтера, чтобы сделать его доступным для заданий печати. Подробнее см. «Добавление доступных дополнительных модулей в драйвере печати» на стр. 20.</p> <p>Лоток доступен в драйвере принтера?</p>	Перейти к шагу 5.	Вручную добавьте лоток в драйвер принтера.
<p>Шаг 5</p> <p>Убедитесь в том, что это дополнительное устройство выбрано.</p> <p>а Выберите данное дополнительное устройство в используемом приложении. Для пользователей Mac OS X 9: убедитесь в том, что принтер настроен в программе Chooser.</p> <p>б Повторно отправьте задание на печать.</p> <p>Лоток работает?</p>	Неполадка устранена.	Обратитесь в техническая поддержка .

Неполадки при подаче бумаги

Частые замятия бумаги

Действия	Да	Нет
<p>Шаг 1</p> <p>а Выдвиньте лоток и выполните одно из следующих действий.</p> <ul style="list-style-type: none"> • Убедитесь в том, что бумага лежит ровно в лотке. • Проверьте, чтобы направляющие для бумаги соответствовали индикаторам размера бумаги на лотке. • Убедитесь в том, что направляющие придвинуты к краям бумаги. • Убедитесь в том, что высота стопки загруженной бумаги ниже индикатора максимальной загрузки бумаги. • Убедитесь в том, что печать выполняется на бумаге рекомендованного размера и типа. <p>б Вставьте лоток должным образом.</p> <p>Если функция Восстановление после замятия включена, тогда задания будут повторно распечатаны.</p> <p>Часто ли происходят замятия бумаги?</p>	Перейти к шагу 2.	Неполадка устранена.
<p>Шаг 2</p> <p>а Загрузите бумагу из новой пачки.</p> <p>Примечание. Бумага может отсыреть вследствие повышенной влажности воздуха. До загрузки в принтер бумагу следует хранить в фирменной упаковке.</p> <p>б Повторно отправьте задание на печать.</p> <p>Часто ли происходят замятия бумаги?</p>	Перейти к шагу 3.	Неполадка устранена.

Действия	Да	Нет
<p>Шаг 3</p> <p>а Ознакомьтесь с рекомендациями по предотвращению замятий. Подробнее см. «Предотвращение замятия материалов для печати» на стр. 92.</p> <p>б Выполните инструкции в рекомендациях, затем повторно отправьте задание на печать.</p> <p>Часто ли происходят замятия бумаги?</p>	Обратитесь в техническая поддержка .	Неполадка устранена.

После извлечения замятой бумаги продолжает отображаться сообщение о замятии бумаги

Действия	Да	Нет
<p>Откройте переднюю дверцу и удалите все лотки.</p> <p>а Удалите замятые страницы.</p> <p>Примечание. Убедитесь в полном извлечении обрывков бумаги.</p> <p>б Нажмите кнопку , чтобы закрыть сообщение и продолжить печать.</p> <p>Продолжает ли отображаться сообщение о замятии бумаги после удаления замятых страниц?</p>	Обратитесь в техническая поддержка .	Неполадка устранена.

Замятые страницы повторно не распечатываются

Действия	Да	Нет
<p>а В меню «Восстановление печати» для параметра «Восстановление после замятия» выберите значение «Авто» или «Вкл». Для доступа к меню «Восстановление печати» выполните одно из следующих действий.</p> <ul style="list-style-type: none"> Если принтер подключен к сети, откройте веб-браузер и введите IP-адрес принтера в поле адреса. Затем выберите Параметры > Общие параметры > Восстановление печати. Примечание. Если IP-адрес принтера неизвестен, распечатайте страницу настроек сети и в разделе TCP/IP найдите IP-адрес принтера. Если принтер подсоединен к компьютеру через USB или кабель параллельного интерфейса, откройте служебную программу настройки параметров локального принтера для компьютеров Windows или параметры принтера для компьютеров Macintosh. <p>б Снова отправьте на печать страницы, которые не распечатались.</p> <p>Распечатались ли замятые страницы повторно?</p>	Неполадка устранена.	Обратитесь в техническая поддержка .

Устранение проблем печати

Неполадки печати

Задания печати не распечатываются

Действия	Да	Нет
<p>Шаг 1</p> <p>а Из документа, который вы пытаетесь распечатать, откройте диалоговое окно «Печать» и проверьте, выбран ли правильный принтер.</p> <p>Примечание. Если выбран не использующийся по умолчанию принтер, необходимо выбирать принтер для каждого документа, которые требуется напечатать.</p> <p>б Повторно отправьте задание на печать.</p> <p>Выполняется ли печать заданий?</p>	Неполадка устранена.	Перейти к шагу 2.
<p>Шаг 2</p> <p>а Проверьте, подключен ли принтер к сети питания, включен ли он и совпадает ли последовательность индикаторов на панели управления с последовательностью на следующей иллюстрации.</p> <div data-bbox="415 1087 704 1335" style="text-align: center;"> </div> <p>Готов</p> <p> - Вкл.</p> <p>б Повторно отправьте задание на печать.</p> <p>Выполняется ли печать заданий?</p>	Неполадка устранена.	Перейти к шагу 3.
<p>Шаг 3</p> <p>Если на панели управления принтера для последовательности индикаторов отображено сообщение об ошибке, закройте его. Подробная информация о последовательностях индикаторов на панели управления принтера представлена в разделе «Значение сообщений принтера» на стр. 111.</p> <p>Примечание. После закрытия сообщения принтер продолжает печатать.</p> <p>Выполняется ли печать заданий?</p>	Неполадка устранена.	Перейти к шагу 4.

Действия	Да	Нет
<p>Шаг 4</p> <p>а Проверьте, функционируют ли порты (USB, последовательный или Ethernet) и надежно ли подсоединены кабеля к компьютеру и принтеру.</p> <p>Примечание. Подробнее см. документацию по установке, входящую в комплект поставки принтера.</p> <p>б Повторно отправьте задание на печать.</p> <p>Выполняется ли печать заданий?</p>	Неполадка устранена.	Перейти к шагу 5.
<p>Шаг 5</p> <p>а Выключите принтер и приблизительно через 10 секунд снова включите его.</p> <p>б Повторно отправьте задание на печать.</p> <p>Выполняется ли печать заданий?</p>	Неполадка устранена.	Перейти к шагу 6.
<p>Шаг 6</p> <p>а Удалите и повторно установите программное обеспечение принтера. Подробнее см. «установка принтера» на стр. 19.</p> <p>Примечание. Программное обеспечение принтера можно загрузить на сайте http://support.lexmark.com.</p> <p>б Повторно отправьте задание на печать.</p> <p>Выполняется ли печать заданий?</p>	Неполадка устранена.	Обратитесь в техническая поддержка .

Скорость печати снижается

Примечания.

- При печати на бумаге узкого формата принтер печатает с меньшей скоростью во избежание повреждения термоблока.
- Скорость принтера может уменьшиться при печати в течение длительного времени или при печати с повышенной температурой.
- Скорость принтера также можно уменьшить, установив выходное разрешение принтера в значение 1200 точек на дюйм.

Действия	Да	Нет
<p>Загрузите бумагу формата Letter или A4 в данный лоток, а затем повторно отправьте задание на печать.</p> <p>Увеличилась ли скорость печати?</p>	Неполадка устранена.	Обратитесь в техническая поддержка .



Печать задания выполняется медленнее, чем ожидалось

Действия	Да	Нет
<p>Шаг 1</p> <p>Уменьшите количество и размер шрифтов, количество и сложность изображений, количество страниц в задании печати, а затем повторно отправьте задание на печать.</p> <p>Распечатывается ли задание дольше ожидаемого времени?</p>	Перейти к шагу 2.	Неполадка устранена.
<p>Шаг 2</p> <p>В меню «Восстановление печати» отключите параметр «Защита страницы». Для доступа к меню «Восстановление печати» выполните одно из следующих действий.</p> <ul style="list-style-type: none"> • Если принтер подключен к сети, откройте веб-браузер и введите IP-адрес принтера в поле адреса. Затем выберите Параметры >Общие параметры >Восстановление печати. <p>Примечание. Если IP-адрес принтера неизвестен, распечатайте страницу настроек сети и в разделе TCP/IP найдите IP-адрес принтера.</p> <ul style="list-style-type: none"> • Если принтер подсоединен к компьютеру через USB или кабель параллельного интерфейса, откройте служебную программу настройки параметров локального принтера для компьютеров Windows или параметры принтера для компьютеров Macintosh. <p>Распечатывается ли задание дольше ожидаемого времени?</p>	Перейти к шагу 3.	Неполадка устранена.
<p>Шаг 3</p> <p>В меню «Экономичный режим» измените настройки для защиты экологии. Для доступа к меню «Экономичный режим» выполните одно из следующих действий.</p> <ul style="list-style-type: none"> • Если принтер подключен к сети, откройте веб-браузер и введите IP-адрес принтера в поле адреса. Затем выберите Параметры >Общие параметры >Экономичный режим. <p>Примечание. Если IP-адрес принтера неизвестен, распечатайте страницу настроек сети и в разделе TCP/IP найдите IP-адрес принтера.</p> <ul style="list-style-type: none"> • Если принтер подсоединен к компьютеру через USB или кабель параллельного интерфейса, откройте служебную программу настройки параметров локального принтера для компьютеров Windows или параметры принтера для компьютеров Macintosh. <p>Примечание. При использовании настроек экономичного режима может быть заметно некоторое снижение производительности.</p> <p>Распечатывается ли задание дольше ожидаемого времени?</p>	<p>Установите в принтер дополнительную память.</p> <p>Для получения подробной информации обратитесь к технической поддержке.</p>	Неполадка устранена.

Для задания на печать применяется бумага неподходящего типа либо бумага загружена в неподходящий лоток

Действия	Да	Нет
<p>Шаг 1</p> <p>а Проверьте, что для печати используется бумага, которая поддерживается для лотка.</p> <p>б Повторно отправьте задание на печать.</p> <p>Выполняется ли печать из правильного лотка или на правильной бумаге?</p>	Неполадка устранена.	Перейти к шагу 2.
<p>Шаг 2</p> <p>а В меню «Бумага» укажите формат и тип бумаги, которые соответствуют загруженной в лоток бумаге. Для доступа к меню «Бумага», выполните одно из следующих действий.</p> <ul style="list-style-type: none"> • Если принтер подключен к сети, откройте веб-браузер и введите IP-адрес принтера в поле адреса. Затем выберите Параметры >Меню «Бумага». <p>Примечание. Если IP-адрес принтера неизвестен, распечатайте страницу настроек сети и в разделе TCP/IP найдите IP-адрес принтера.</p> <ul style="list-style-type: none"> • Если принтер подсоединен к компьютеру через USB или кабель параллельного интерфейса, откройте служебную программу настройки параметров локального принтера для компьютеров Windows или параметры принтера для компьютеров Macintosh. <p>б Повторно отправьте задание на печать.</p> <p>Выполняется ли печать из правильного лотка или на правильной бумаге?</p>	Неполадка устранена.	Перейти к шагу 3.
<p>Шаг 3</p> <p>а В зависимости от операционной системы откройте диалоговое окно «Настройка печати» или «Печать» и укажите тип бумаги.</p> <p>б Повторно отправьте задание на печать.</p> <p>Выполняется ли печать из правильного лотка или на правильной бумаге?</p>	Неполадка устранена.	Обратитесь в техническая поддержка .

Печатаются неверные символы

Действия	Да	Нет
<p>Шаг 1 Проверьте, соответствует ли последовательность индикатора на панели управления принтера той, что указана на следующем рисунке.</p>  <p>Шестнадцатеричный дамп  - Медленно мигает</p> <p>Совпадают ли последовательности индикации?</p>	<p>Отключите принтер, а затем снова включите его, чтобы выключить режим «Шестнадцатеричный дамп».</p>	<p>Перейти к шагу 2.</p>
<p>Шаг 2</p> <p>а Откройте веб-обозреватель и в поле адреса введите IP-адрес принтера.</p> <p>б Выберите Параметры > Сеть/порты, а затем нажмите Стандартная сеть или Сеть [x].</p> <p>в Выберите PCL SmartSwitch или PS SmartSwitch, а затем нажмите Отправить.</p> <p>г Повторно отправьте задание на печать.</p> <p>Распечатываются ли неверные символы?</p>	<p>Обратитесь в техническая поддержка.</p>	<p>Неполадка устранена.</p>

Не работает функция связывания лотков

Примечание. В лотках и многоцелевом устройстве подачи не выполняется автоматическое распознавание формата бумаги. Формат требуется установить в меню "Формат и тип бумаги".

Действия	Да	Нет
<p>а В меню «Бумага» задайте формат и тип бумаги в соответствии с бумагой, загруженной в связываемые лотки. Для доступа к меню «Бумага», выполните одно из следующих действий.</p> <ul style="list-style-type: none"> • Если принтер подключен к сети, откройте веб-браузер и введите IP-адрес принтера в поле адреса. Затем выберите Параметры >Меню «Бумага». <p>Примечание. Если IP-адрес принтера неизвестен, распечатайте страницу настроек сети и в разделе TCP/IP найдите IP-адрес принтера.</p> <ul style="list-style-type: none"> • Если принтер подсоединен к компьютеру через USB или кабель параллельного интерфейса, откройте служебную программу настройки параметров локального принтера для компьютеров Windows или параметры принтера для компьютеров Macintosh. <p>Примечание. Для связываемых лотков должны быть указаны одинаковые форматы и типы бумаги.</p> <p>б Повторно отправьте задание на печать.</p> <p>Правильно ли связаны лотки?</p>	<p>Неполадка устранена.</p>	<p>Обратитесь в техническая поддержка.</p>

При печати больших заданий не выполняется разбор по копиям

Действия	Да	Нет
<p>Шаг 1</p> <p>а В меню «Оформление» выберите параметр «Разбор по копиям». Для доступа к меню «Оформление» выполните одно из следующих действий.</p> <ul style="list-style-type: none"> • Если принтер подключен к сети, откройте веб-браузер и введите IP-адрес принтера в поле адреса. Затем выберите Параметры >Параметры печати >Меню «Оформление». <p>Примечание. Если IP-адрес принтера неизвестен, распечатайте страницу настроек сети и в разделе TCP/IP найдите IP-адрес принтера.</p> <ul style="list-style-type: none"> • Если принтер подсоединен к компьютеру через USB или кабель параллельного интерфейса, откройте служебную программу настройки параметров локального принтера для компьютеров Windows или параметры принтера для компьютеров Macintosh. <p>б Повторно отправьте задание на печать.</p> <p>Правильно ли выполняется печать и разбор по копиям?</p>	<p>Неполадка устранена.</p>	<p>Перейти к шагу 2.</p>

Действия	Да	Нет
<p>Шаг 2</p> <p>а Из программного обеспечения принтера выберите функцию «Разбор по копиям».</p> <p>Примечание. Если в программном обеспечении для параметра "Разбор по копиям" задано значение "Выкл.", значение этого параметра, заданное в меню "Оформление", игнорируется.</p> <p>б Повторно отправьте задание на печать.</p> <p>Правильно ли выполняется печать и разбор по копиям?</p>	Неполадка устранена.	Перейти к шагу 3.
<p>Шаг 3</p> <p>Уменьшите количество и размер шрифтов, количество и сложность изображений, а также количество страниц в задании.</p> <p>Правильно ли выполняется печать и разбор по копиям?</p>	Неполадка устранена.	Обратитесь в техническая поддержка .

Возникают незапланированные разрывы страниц

Действия	Да	Нет
<p>Шаг 1</p> <p>В меню «Настройка» настройте параметр времени ожидания принтера. Для доступа к меню «Настройка», выполните одно из следующих действий.</p> <ul style="list-style-type: none"> Если принтер подключен к сети, подключитесь к Embedded Web Server. <ul style="list-style-type: none"> а Откройте веб-обозреватель и в поле адреса введите IP-адрес принтера. Примечание. Если IP-адрес принтера неизвестен, распечатайте страницу настроек сети и в разделе TCP/IP найдите IP-адрес принтера. б Выберите: <ul style="list-style-type: none"> Параметры >Общие параметры >Время ожидания > настройте параметр времени ожидания печати >Отправить Если принтер подсоединен к компьютеру через USB или кабель параллельного интерфейса, откройте служебную программу настройки параметров локального принтера для компьютеров Windows или параметры принтера для компьютеров Macintosh. <p>Правильно ли распечатан файл?</p>	Неполадка устранена.	Перейти к шагу 2.
<p>Шаг 2</p> <p>а Проверьте исходный файл на ручные разрывы страниц.</p> <p>б Повторно отправьте задание на печать.</p> <p>Правильно ли распечатан файл?</p>	Неполадка устранена.	Обратитесь в техническая поддержка .

Неполадки, связанные с качеством печати

Принтер при печати выдает пустые страницы

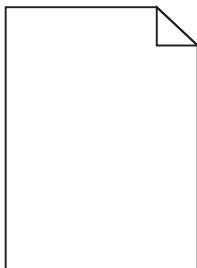

Назначение	Да	Нет
<p>Шаг 1</p> <p>а Проверьте, остался ли упаковочный материал на формирователе изображения.</p> <ol style="list-style-type: none"> 1 Извлеките картридж с тонером, а затем формирователь изображения. 2 Проверьте, полностью ли удален упаковочный материал с формирователя изображения. <p>ПРЕДУПРЕЖДЕНИЕ. Возможность повреждения: Не оставляйте формирователь изображения под воздействием света дольше 10 минут. Длительное воздействие света может привести к снижению качества печати.</p> <ol style="list-style-type: none"> 3 Повторно установите формирователь изображения, затем картридж. <p>б Повторно отправьте задание на печать.</p> <p>Принтер по-прежнему при печати выдает пустые страницы?</p>	Перейти к шагу 2.	Неполадка устранена.
<p>Шаг 2</p> <p>а Перераспределите тонер в формирователе изображения.</p> <ol style="list-style-type: none"> 1 Извлеките картридж с тонером, а затем формирователь изображения. 2 Резко встряхните формирователь изображения. <p>ПРЕДУПРЕЖДЕНИЕ. Возможность повреждения: Не оставляйте формирователь изображения под воздействием света дольше 10 минут. Длительное воздействие света может привести к снижению качества печати.</p> <ol style="list-style-type: none"> 3 Повторно установите формирователь изображения, затем картридж. <p>б Повторно отправьте задание на печать.</p> <p>Принтер по-прежнему при печати выдает пустые страницы?</p>	Перейти к шагу 3.	Неполадка устранена.
<p>Шаг 3</p> <p>Замените формирователь изображения и повторно отправьте задание на печать.</p> <p>Принтер по-прежнему при печати выдает пустые страницы?</p>	Обратитесь в техническую поддержку .	Неполадка устранена.

Обрезанные страницы или изображения

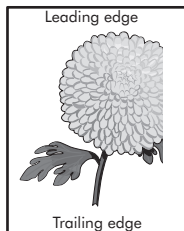
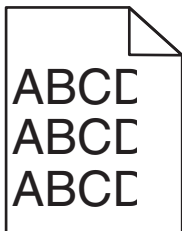

Назначение	Да	Нет
<p>Шаг 1</p> <p>а Отрегулируйте положение направляющих длины и ширины в лотке в соответствии с форматом загруженной бумаги.</p> <p>б Повторно отправьте задание на печать.</p> <p>Страница или изображение обрезано?</p>	Перейти к шагу 2.	Неполадка устранена.
<p>Шаг 2</p> <p>В меню «Бумага» укажите формат и тип бумаги, которые соответствуют загруженной в лоток бумаге. Для доступа к меню «Бумага», выполните одно из следующих действий.</p> <ul style="list-style-type: none"> Если принтер подключен к сети, откройте веб-браузер и введите IP-адрес принтера в поле адреса. Затем выберите Параметры > Меню «Бумага». <p>Примечание. Если IP-адрес принтера неизвестен, распечатайте страницу настроек сети и в разделе TCP/IP найдите IP-адрес принтера.</p> <ul style="list-style-type: none"> Если принтер подсоединен к компьютеру через USB или кабель параллельного интерфейса, откройте служебную программу настройки параметров локального принтера для компьютеров Windows или параметры принтера для компьютеров Macintosh. <p>Соответствуют ли параметры формата и типа бумаге, загруженной в лоток?</p>	Перейти к шагу 3.	<p>Выполните одно или несколько из указанных ниже действий.</p> <ul style="list-style-type: none"> В параметрах лотка укажите правильный формат и тип бумаги, которые соответствуют загруженной в лоток бумаге. Замените бумагу, загруженную в лоток в соответствии с форматом и типом бумаги, указанных в параметрах лотка.
<p>Шаг 3</p> <p>а В зависимости от операционной системы укажите формат и тип бумаги в диалоговом окне «Настройка печати» или «Печать».</p> <p>б Повторно отправьте задание на печать.</p> <p>Страница или изображение обрезано?</p>	Перейти к шагу 4.	Неполадка устранена.

Назначение	Да	Нет
<p>Шаг 4</p> <p>а Снова установите блок формирования изображения.</p> <ol style="list-style-type: none"> 1 Извлеките картридж с тонером. 2 Извлеките формирователь изображения. <p>ПРЕДУПРЕЖДЕНИЕ. Возможность повреждения: Не оставляйте формирователь изображения под воздействием света дольше 10 минут. Длительное воздействие света может привести к снижению качества печати.</p> <ol style="list-style-type: none"> 3 Установите формирователь изображения, а затем картридж. <p>б Повторно отправьте задание на печать.</p> <p>Страница или изображение обрезано?</p>	<p>Обратитесь в техническая поддержка.</p>	<p>Неполадка устранена.</p>

При печати на изображении появляется некоторый оттенок

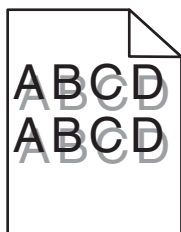

Действия	Да	Нет
<p>Шаг 1</p> <p>Проверьте, загружена ли в лоток бумага соответствующего типа и плотности.</p> <p>Бумага соответствующего типа и плотности загружена в лоток?</p>	<p>Перейти к шагу 2.</p>	<p>Загрузите в лоток бумагу соответствующего типа и плотности.</p>
<p>Шаг 2</p> <p>В меню «Бумага» укажите формат и тип бумаги, которые соответствуют загруженной в лоток бумаге. Для доступа к меню «Бумага», выполните одно из следующих действий.</p> <ul style="list-style-type: none"> • Если принтер подключен к сети, откройте веб-браузер и введите IP-адрес принтера в поле адреса. Затем выберите Параметры > Меню «Бумага». <p>Примечание. Если IP-адрес принтера неизвестен, распечатайте страницу настроек сети и в разделе TCP/IP найдите IP-адрес принтера.</p> <ul style="list-style-type: none"> • Если принтер подсоединен к компьютеру через USB или кабель параллельного интерфейса, откройте служебную программу настройки параметров локального принтера для компьютеров Windows или параметры принтера для компьютеров Macintosh. <p>Соответствуют ли параметры типа и плотности бумаге, загруженной в лоток?</p>	<p>Перейти к шагу 3.</p>	<p>Замените тип и плотность бумаги для соответствия загруженной в лоток бумаге.</p>

Действия	Да	Нет
<p>Шаг 3</p> <p>а В зависимости от операционной системы укажите тип и плотность бумаги в диалоговом окне «Настройка печати» или «Печать».</p> <p>б Повторно отправьте задание на печать.</p> <p>При печати на изображении по-прежнему появляется некоторый оттенок?</p>	Перейти к шагу 4.	Неполадка устранена.
<p>Шаг 4</p> <p>Замените блок формирования изображения и повторно отправьте задание на печать.</p> <p>При печати на изображении по-прежнему появляется некоторый оттенок?</p>	Обратитесь в техническая поддержка .	Неполадка устранена.

Серый фон на распечатываемых изображениях

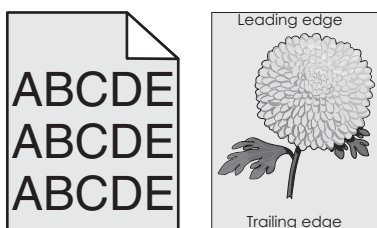

Действия	Да	Нет
<p>Шаг 1</p> <p>а Для уменьшения плотности тонера в меню «Качество» выберите меньшее значение. Для доступа к меню «Качество» выполните одно из следующих действий.</p> <ul style="list-style-type: none"> Если принтер подключен к сети, откройте веб-браузер и введите IP-адрес принтера в поле адреса. Затем выберите Параметры > Параметры печати > Меню «Качество». <p>Примечание. Если IP-адрес принтера неизвестен, распечатайте страницу настроек сети и в разделе TCP/IP найдите IP-адрес принтера.</p> <ul style="list-style-type: none"> Если принтер подсоединен к компьютеру через USB или кабель параллельного интерфейса, откройте служебную программу настройки параметров локального принтера для компьютеров Windows или параметры принтера для компьютеров Macintosh. <p>Примечание. Заводской настройкой по умолчанию является значение 8.</p> <p>б Повторно отправьте задание на печать.</p> <p>Исчез ли серый фон на распечатываемых изображениях?</p>	Неполадка устранена.	Перейти к шагу 2.

Действия	Да	Нет
<p>Шаг 2 Повторно установите формирователь изображения, а затем картридж с тонером.</p> <p>а Извлеките картридж с тонером.</p> <p>б Извлеките формирователь изображения.</p> <p>ПРЕДУПРЕЖДЕНИЕ. Возможность повреждения: Не оставляйте формирователь изображения под воздействием света дольше 10 минут. Длительное воздействие света может привести к снижению качества печати.</p> <p>в Повторно установите формирователь изображения, затем картридж.</p> <p>г Повторно отправьте задание на печать.</p> <p>Исчез ли серый фон на распечатываемых изображениях?</p>	Неполадка устранена.	Обратитесь в техническая поддержка .

Неверные поля на распечатываемых изображениях

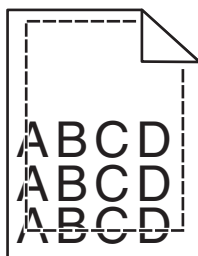

Назначение	Да	Нет
<p>Шаг 1</p> <p>а Отрегулируйте положение направляющих ширины и длины в лотке в соответствии с форматом загруженной бумаги.</p> <p>б Повторно отправьте задание на печать.</p> <p>Размер полей правильный?</p>	Неполадка устранена.	Перейти к шагу 2.

Назначение	Да	Нет
<p>Шаг 2</p> <p>Проверьте, соответствует ли параметр формата бумаги, указанный в меню «Бумага», загруженной в лоток бумаге. Для доступа к меню «Бумага», выполните одно из следующих действий.</p> <ul style="list-style-type: none"> • Если принтер подключен к сети, откройте веб-браузер и введите IP-адрес принтера в поле адреса. Затем выберите Параметры >Меню «Бумага». <p>Примечание. Если IP-адрес принтера неизвестен, распечатайте страницу настроек сети и в разделе TCP/IP найдите IP-адрес принтера.</p> <ul style="list-style-type: none"> • Если принтер подсоединен к компьютеру через USB или кабель параллельного интерфейса, откройте служебную программу настройки параметров локального принтера для компьютеров Windows или параметры принтера для компьютеров Macintosh. <p>Соответствует ли параметр формата загруженной в лоток бумаге?</p>	<p>Перейти к шагу 3.</p>	<p>Выполните одно или несколько из указанных ниже действий.</p> <ul style="list-style-type: none"> • Измените параметр формата бумаги в соответствии с загруженной в лоток бумагой. • Замените загруженную в лоток бумагу в соответствии с заданным форматом бумаги.
<p>Шаг 3</p> <p>а В зависимости от операционной системы укажите формат бумаги в диалоговом окне "Настройка печати" или "Печать".</p> <p>б Повторно отправьте задание на печать.</p> <p>Размер полей правильный?</p>	<p>Неполадка устранена.</p>	<p>Обратитесь в техническая поддержка.</p>

Скручивание бумаги

Назначение	Да	Нет
<p>Шаг 1</p> <p>Отрегулируйте положение направляющих ширины и длины в лотке в соответствии с форматом загруженной бумаги.</p> <p>Направляющие ширины и длины установлены правильно?</p>	Перейти к шагу 2.	Настройте направляющие ширины и длины.
<p>Шаг 2</p> <p>В меню «Бумага» укажите формат и тип бумаги, которые соответствуют загруженной в лоток бумаге. Для доступа к меню «Бумага» выполните одно из следующих действий.</p> <ul style="list-style-type: none"> Если принтер подключен к сети, откройте веб-браузер и введите IP-адрес принтера в поле адреса. Затем выберите Параметры > Меню «Бумага». <p>Примечание. Если IP-адрес принтера неизвестен, распечатайте страницу настроек сети и в разделе TCP/IP найдите IP-адрес принтера.</p> <ul style="list-style-type: none"> Если принтер подсоединен к компьютеру через USB или кабель параллельного интерфейса, откройте служебную программу настройки параметров локального принтера для компьютеров Windows или параметры принтера для компьютеров Macintosh. <p>Параметры типа и плотности бумаги соответствуют типу и плотности загруженной в лоток бумаге?</p>	Перейти к шагу 3.	Замените тип и плотность бумаги для соответствия загруженной в лоток бумаге.
<p>Шаг 3</p> <p>а В зависимости от операционной системы укажите тип и плотность бумаги в диалоговом окне "Настройка печати" или "Печать".</p> <p>б Повторно отправьте задание на печать.</p> <p>По-прежнему происходит скручивание бумаги?</p>	Перейти к шагу 4.	Неполадка устранена.
<p>Шаг 4</p> <p>а Извлеките бумагу с лотка и переверните ее другой стороной вверх.</p> <p>б Повторно отправьте задание на печать.</p> <p>По-прежнему происходит скручивание бумаги?</p>	Перейти к шагу 5.	Неполадка устранена.
<p>Шаг 5</p> <p>а Загрузите бумагу из новой пачки.</p> <p>Примечание. Бумага может отсыреть вследствие повышенной влажности воздуха. До загрузки в принтер бумагу следует хранить в фирменной упаковке.</p> <p>б Повторно отправьте задание на печать.</p> <p>По-прежнему происходит скручивание бумаги?</p>	Обратитесь в техническая поддержка .	Неполадка устранена.

Неоднородное качество печати

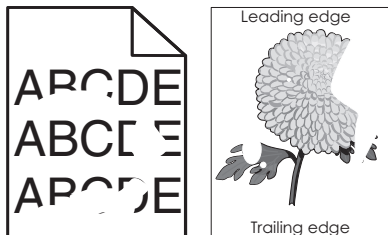

Назначение	Да	Нет
<p>Шаг 1</p> <p>а Отрегулируйте положение направляющих ширины и длины в лотке в соответствии с форматом загруженной в лоток бумаги.</p> <p>б Повторно отправьте задание на печать.</p> <p>По-прежнему отображается неровное качество печати?</p>	Перейти к шагу 2.	Неполадка устранена.
<p>Шаг 2</p> <p>В меню «Бумага» укажите формат и тип бумаги, которые соответствуют загруженной в лоток бумаге. Для доступа к меню «Бумага», выполните одно из следующих действий.</p> <ul style="list-style-type: none"> Если принтер подключен к сети, откройте веб-браузер и введите IP-адрес принтера в поле адреса. Затем выберите Параметры > Меню «Бумага». <p>Примечание. Если IP-адрес принтера неизвестен, распечатайте страницу настроек сети и в разделе TCP/IP найдите IP-адрес принтера.</p> <ul style="list-style-type: none"> Если принтер подсоединен к компьютеру через USB или кабель параллельного интерфейса, откройте служебную программу настройки параметров локального принтера для компьютеров Windows или параметры принтера для компьютеров Macintosh. <p>Параметры принтера соответствуют типу и плотности загруженной в лоток бумаги?</p>	Перейти к шагу 3.	В параметрах лотка укажите правильный тип и плотность бумаги, которые соответствуют загруженной в лоток бумаге.
<p>Шаг 3</p> <p>а В зависимости от операционной системы укажите тип и плотность бумаги в диалоговом окне «Настройка печати» или «Печать».</p> <p>б Повторно отправьте задание на печать.</p> <p>По-прежнему отображается неровное качество печати?</p>	Перейти к шагу 4.	Неполадка устранена.

Назначение	Да	Нет
<p>Шаг 4</p> <p>Проверьте загруженную в лоток бумагу – возможно, используется тисненая бумага с шероховатой поверхностью.</p> <p>Выполняется печать на тисненой бумаге с шероховатой поверхностью?</p>	<p>В меню «Фактура бумаги» измените фактуру бумаги. Для доступа к меню «Фактура бумаги», выполните одно из следующих действий.</p> <ul style="list-style-type: none"> • Если принтер подключен к сети, откройте веб-браузер и введите IP-адрес принтера в поле адреса. Затем выберите Параметры > Меню «Бумага» > Фактура бумаги. • Если принтер подсоединен к компьютеру через USB или кабель параллельного интерфейса, откройте служебную программу настройки параметров локального принтера для компьютеров Windows или параметры принтера для компьютеров Macintosh. 	<p>Перейти к шагу 5.</p>

Назначение	Да	Нет
<p>Шаг 5</p> <p>а Загрузите бумагу из новой пачки.</p> <p>Примечание. Бумага может отсыреть вследствие повышенной влажности воздуха. До загрузки в принтер бумагу следует хранить в фирменной упаковке.</p> <p>б Повторно отправьте задание на печать.</p> <p>По-прежнему отображается неровное качество печати?</p>	Перейти к шагу 6.	Неполадка устранена.
<p>Шаг 6</p> <p>Замените формирователь изображения и повторно отправьте задание на печать.</p> <p>По-прежнему отображается неровное качество печати?</p>	Обратитесь в техническая поддержка службу поддержки по адресу http://support.lexmark.com или к представителю по обслуживанию.	Неполадка устранена.

При печати на изображениях появляются повторяющиеся дефекты

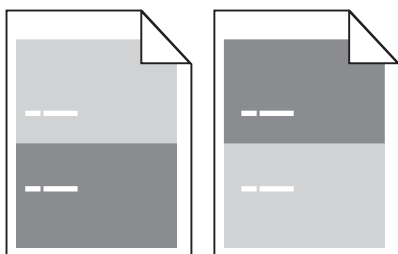

Действия	Да	Нет
<p>Шаг 1</p> <p>Измерьте расстояние между дефектами.</p> <p>Проверьте, составляет ли расстояние между дефектами:</p> <ul style="list-style-type: none"> • 97 мм (3,82 дюйма) • 47 мм (1,85 дюйма) • 38 мм (1,5 дюйма) <p>Равно ли расстояние между дефектами одной из вышеперечисленных величин?</p>	Перейти к шагу 2.	<p>1 Проверьте, составляет ли расстояние между дефектами 80 мм (3,15 дюйма).</p> <p>2 Запишите значение расстояния и обратитесь в техническая поддержка по адресу http://support.lexmark.com или к представителю по обслуживанию.</p>

Действия	Да	Нет
<p>Шаг 2</p> <p>Замените блок формирования изображения и повторно отправьте задание на печать.</p> <p>Повторяющиеся дефекты все еще появляются?</p>	<p>Обратитесь в техническая поддержка по адресу http://support.lexmark.com или к представителю по обслуживанию.</p>	<p>Неполадка устранена.</p>

Слишком темная печать

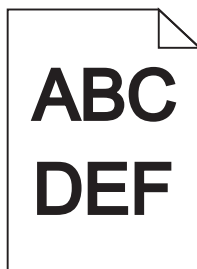

Действия	Да	Нет
<p>Шаг 1</p> <p>а В меню «Качество» уменьшите плотность тонера. Для доступа к меню «Качество» выполните одно из следующих действий.</p> <ul style="list-style-type: none"> Если принтер подключен к сети, откройте веб-браузер и введите IP-адрес принтера в поле адреса. Затем выберите Параметры > Параметры принтера > Меню «Качество». <p>Примечание. Если IP-адрес принтера неизвестен, распечатайте страницу настроек сети и в разделе TCP/IP найдите IP-адрес принтера.</p> <ul style="list-style-type: none"> Если принтер подсоединен к компьютеру через USB или кабель параллельного интерфейса, откройте служебную программу настройки параметров локального принтера для компьютеров Windows или параметры принтера для компьютеров Macintosh. <p>Примечание. Заводской настройкой по умолчанию является значение 8.</p> <p>б Повторно отправьте задание на печать.</p> <p>По-прежнему печать слишком темная?</p>	<p>Перейти к шагу 2.</p>	<p>Неполадка устранена.</p>

Действия	Да	Нет
<p>Шаг 2</p> <p>а В меню «Бумага» проверьте, соответствует ли параметры типа, фактуры и плотности загруженной в лоток бумаге. Для доступа к меню «Бумага», выполните одно из следующих действий.</p> <ul style="list-style-type: none"> • Если принтер подключен к сети, откройте веб-браузер и введите IP-адрес принтера в поле адреса. Затем выберите Параметры > Меню «Бумага». <p>Примечание. Если IP-адрес принтера неизвестен, распечатайте страницу настроек сети и в разделе TCP/IP найдите IP-адрес принтера.</p> <ul style="list-style-type: none"> • Если принтер подсоединен к компьютеру через USB или кабель параллельного интерфейса, откройте служебную программу настройки параметров локального принтера для компьютеров Windows или параметры принтера для компьютеров Macintosh. <p>б Повторно отправьте задание на печать.</p> <p>Для лотка заданы тип и плотность загруженной бумаги?</p>	Перейти к шагу 3.	Замените формат, фактуру и плотность бумаги для соответствия загруженной в лоток бумаге.
<p>Шаг 3</p> <p>а В зависимости от операционной системы укажите тип, фактуру и плотность бумаги в диалоговом окне «Настройка печати» или «Печать».</p> <p>б Повторно отправьте задание на печать.</p> <p>По-прежнему печать слишком темная?</p>	Перейти к шагу 4.	Неполадка устранена.

Действия	Да	Нет
<p>Шаг 4</p> <p>Проверьте загруженную в лоток бумагу – возможно, используется тисненая бумага с шероховатой поверхностью.</p> <p>Выполняется печать на тисненой бумаге с шероховатой поверхностью?</p>	<p>В меню «Фактура бумаги» измените параметры фактуры в соответствии с бумагой, на которой выполняется печать. Для доступа к меню «Фактура бумаги», выполните одно из следующих действий.</p> <ul style="list-style-type: none"> • Если принтер подключен к сети, откройте веб-браузер и введите IP-адрес принтера в поле адреса. Затем выберите Параметры > Меню «Бумага» > Фактура бумаги. • Если принтер подсоединен к компьютеру через USB или кабель параллельного интерфейса, откройте служебную программу настройки параметров локального принтера для компьютеров Windows или параметры принтера для компьютеров Macintosh. 	<p>Перейти к шагу 5.</p>

Действия	Да	Нет
<p>Шаг 5</p> <p>а Загрузите бумагу из новой пачки.</p> <p>Примечание. Бумага может отсыреть вследствие повышенной влажности воздуха. До загрузки в принтер бумагу следует хранить в фирменной упаковке.</p> <p>б Повторно отправьте задание на печать.</p> <p>По-прежнему печать слишком темная?</p>	Перейти к шагу 6.	Неполадка устранена.
<p>Шаг 6</p> <p>Замените формирователь изображения и повторно отправьте задание на печать.</p> <p>По-прежнему печать слишком темная?</p>	Обратитесь в техническая поддержка .	Неполадка устранена.

Слишком светлая печать

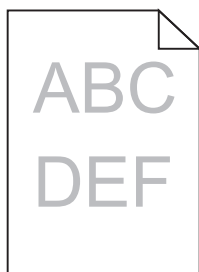

Действия	Да	Нет
<p>Шаг 1</p> <p>а В меню «Качество» увеличьте плотность тонера. Для доступа к меню «Качество» выполните одно из следующих действий.</p> <ul style="list-style-type: none"> Если принтер подключен к сети, откройте веб-браузер и введите IP-адрес принтера в поле адреса. Затем выберите Параметры >Параметры принтера >Меню «Качество». <p>Примечание. Если IP-адрес принтера неизвестен, распечатайте страницу настроек сети и в разделе TCP/IP найдите IP-адрес принтера.</p> <ul style="list-style-type: none"> Если принтер подсоединен к компьютеру через USB или кабель параллельного интерфейса, откройте служебную программу настройки параметров локального принтера для компьютеров Windows или параметры принтера для компьютеров Macintosh. <p>Примечание. Заводской настройкой по умолчанию является значение 8.</p> <p>б Повторно отправьте задание на печать.</p> <p>По-прежнему печать слишком светлая?</p>	Перейти к шагу 2.	Неполадка устранена.

Действия	Да	Нет
<p>Шаг 2</p> <p>а В меню «Бумага» проверьте, соответствует ли параметры типа, фактуры и плотности загруженной в лоток бумаге. Для доступа к меню «Бумага», выполните одно из следующих действий.</p> <ul style="list-style-type: none"> • Если принтер подключен к сети, откройте веб-браузер и введите IP-адрес принтера в поле адреса. Затем выберите Параметры >Меню «Бумага». <p>Примечание. Если IP-адрес принтера неизвестен, распечатайте страницу настроек сети и в разделе TCP/IP найдите IP-адрес принтера.</p> <ul style="list-style-type: none"> • Если принтер подсоединен к компьютеру через USB или кабель параллельного интерфейса, откройте служебную программу настройки параметров локального принтера для компьютеров Windows или параметры принтера для компьютеров Macintosh. <p>б Повторно отправьте задание на печать.</p> <p>Для лотка заданы тип и плотность загруженной бумаги?</p>	Перейти к шагу 3.	Замените формат, фактуру и плотность бумаги для соответствия загруженной в лоток бумаге.
<p>Шаг 3</p> <p>а В зависимости от операционной системы укажите тип, фактуру и плотность бумаги в диалоговом окне «Настройка печати» или «Печать».</p> <p>б Повторно отправьте задание на печать.</p> <p>По-прежнему печать слишком светлая?</p>	Перейти к шагу 4.	Неполадка устранена.

Действия	Да	Нет
<p>Шаг 4</p> <p>Убедитесь, что бумага не имеет тисненую или шероховатую поверхность.</p> <p>Выполняется печать на тисненой бумаге с шероховатой поверхностью?</p>	<p>В меню «Фактура бумаги» измените параметры фактуры в соответствии с бумагой, на которой выполняется печать. Для доступа к меню «Фактура бумаги», выполните одно из следующих действий.</p> <ul style="list-style-type: none"> • Если принтер подключен к сети, откройте веб-браузер и введите IP-адрес принтера в поле адреса. Затем выберите Параметры > Меню «Бумага» > Фактура бумаги. • Если принтер подсоединен к компьютеру через USB или кабель параллельного интерфейса, откройте служебную программу настройки параметров локального принтера для компьютеров Windows или параметры принтера для компьютеров Macintosh. 	<p>Перейти к шагу 5.</p>

Действия	Да	Нет
<p>Шаг 5</p> <p>а Загрузите бумагу из новой пачки.</p> <p>Примечание. Бумага может отсыреть вследствие повышенной влажности воздуха. До загрузки в принтер бумагу следует хранить в фирменной упаковке.</p> <p>б Повторно отправьте задание на печать.</p> <p>По-прежнему печать слишком светлая?</p>	Перейти к шагу 6.	Неполадка устранена.
<p>Шаг 6</p> <p>а Встряхните блок формирования изображения, чтобы перераспределить тонер.</p> <p>1 Извлеките картридж с тонером, а затем формирователь изображения.</p> <p>2 Резко встряхните формирователь изображения.</p> <p>ПРЕДУПРЕЖДЕНИЕ. Возможность повреждения: Не оставляйте формирователь изображения под воздействием света дольше 10 минут. Длительное воздействие света может привести к снижению качества печати.</p> <p>3 Повторно установите формирователь изображения, затем картридж.</p> <p>б Повторно отправьте задание на печать.</p> <p>По-прежнему печать слишком светлая?</p>	Перейти к шагу 7.	Неполадка устранена.
<p>Шаг 7</p> <p>Замените формирователь изображения и повторно отправьте задание на печать.</p> <p>По-прежнему печать слишком светлая?</p>	Обратитесь в техническая поддержка .	Неполадка устранена.

Печать выполняется с перекосом

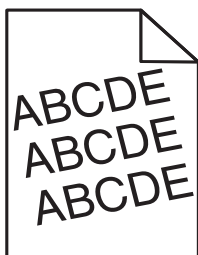

Назначение	Да	Нет
<p>Шаг 1</p> <p>а Отрегулируйте положение направляющих ширины и длины в лотке в соответствии с форматом загруженной бумаги.</p> <p>б Повторно отправьте задание на печать.</p> <p>По-прежнему выполняется печать с перекосом?</p>	Перейти к шагу 2.	Неполадка устранена.

Назначение	Да	Нет
<p>Шаг 2</p> <p>а Проверьте, что для печати используется бумага, которая поддерживается для лотка.</p> <p>б Повторно отправьте задание на печать.</p> <p>По-прежнему выполняется печать с перекосом?</p>	Обратитесь в техническая поддержка .	Неполадка устранена.

Принтер при печати выдает страницы сплошного черного цвета

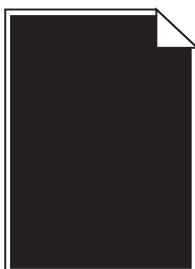

Назначение	Да	Нет
<p>Шаг 1</p> <p>а Снова установите блок формирования изображения.</p> <p>1 Извлеките картридж с тонером, а затем формирователь изображения.</p> <p>ПРЕДУПРЕЖДЕНИЕ. Возможность повреждения: Не оставляйте формирователь изображения под воздействием света дольше 10 минут. Длительное воздействие света может привести к снижению качества печати.</p> <p>2 Установите формирователь изображения, а затем картридж.</p> <p>б Повторно отправьте задание на печать.</p> <p>Принтер при печати выдает страницы сплошного черного цвета?</p>	Перейти к шагу 2.	Неполадка устранена.
<p>Шаг 2</p> <p>Замените формирователь изображения и повторно отправьте задание на печать.</p> <p>Принтер при печати выдает страницы сплошного черного цвета?</p>	Обратитесь в техническая поддержка .	Неполадка устранена.

Низкое качество печати на прозрачных пленках

Действия	Да	Нет
<p>Шаг 1</p> <p>В меню «Бумага» укажите тип бумаги, который соответствуют загруженной в лоток бумаге. Для доступа к меню «Бумага», выполните одно из следующих действий.</p> <ul style="list-style-type: none"> Если принтер подключен к сети, откройте веб-браузер и введите IP-адрес принтера в поле адреса. Затем выберите Параметры > Меню «Бумага». <p>Примечание. Если IP-адрес принтера неизвестен, распечатайте страницу настроек сети и в разделе TCP/IP найдите IP-адрес принтера.</p> <ul style="list-style-type: none"> Если принтер подсоединен к компьютеру через USB или кабель параллельного интерфейса, откройте служебную программу настройки параметров локального принтера для компьютеров Windows или параметры принтера для компьютеров Macintosh. <p>Для типа бумаги, загруженной в лоток, задано значение "Прозрачные пленки"?</p>	Перейти к шагу 2.	Для типа бумаги установите значение "Прозрачные пленки".
<p>Шаг 2</p> <p>а Проверьте, используется ли рекомендуемый тип прозрачных пленок.</p> <p>б Повторно отправьте задание на печать.</p> <p>По-прежнему низкое качество печати?</p>	Обратитесь в техническую поддержку .	Неполадка устранена.

На страницах видны повторяющиеся горизонтальные линии

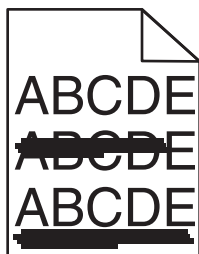

Назначение	Да	Нет
<p>Шаг 1</p> <p>а В зависимости от операционной системы укажите лоток или устройство подачи в диалоговом окне "Настройка печати" или "Печать".</p> <p>б Повторно отправьте задание на печать.</p> <p>Повторяющиеся горизонтальные линии видны до сих пор?</p>	Перейти к шагу 2.	Неполадка устранена.

Назначение	Да	Нет
<p>Шаг 2</p> <p>В меню «Бумага» укажите тип и плотность бумаги, которые соответствуют загруженной в лоток бумаге. Для доступа к меню «Бумага», выполните одно из следующих действий.</p> <ul style="list-style-type: none"> • Если принтер подключен к сети, откройте веб-браузер и введите IP-адрес принтера в поле адреса. Затем выберите Параметры > Меню «Бумага». <p>Примечание. Если IP-адрес принтера неизвестен, распечатайте страницу настроек сети и в разделе TCP/IP найдите IP-адрес принтера.</p> <ul style="list-style-type: none"> • Если принтер подсоединен к компьютеру через USB или кабель параллельного интерфейса, откройте служебную программу настройки параметров локального принтера для компьютеров Windows или параметры принтера для компьютеров Macintosh. <p>Соответствуют ли параметры типа и плотности бумаге, загруженной в лоток?</p>	Перейти к шагу 3.	Замените тип и плотность бумаги для соответствия загруженной в лоток бумаге.
<p>Шаг 3</p> <p>а Загрузите бумагу из новой пачки.</p> <p>Примечание. Бумага может отсыреть вследствие повышенной влажности воздуха. До загрузки в принтер бумагу следует хранить в фирменной упаковке.</p> <p>б Повторно отправьте задание на печать.</p> <p>Повторяющиеся горизонтальные линии видны до сих пор?</p>	Перейти к шагу 4.	Неполадка устранена.
<p>Шаг 4</p> <p>а Снова установите блок формирования изображения.</p> <p>1 Извлеките картридж с тонером, а затем формирова- тель изображения.</p> <p>ПРЕДУПРЕЖДЕНИЕ. Возможность повреждения: Не оставляйте формирова- тель изображения под воздей- ствием света дольше 10 минут. Длительное воздействие света может привести к снижению качества печати.</p> <p>2 Установите формирова- тель изображения, а затем картридж.</p> <p>б Повторно отправьте задание на печать.</p> <p>Повторяющиеся горизонтальные линии видны до сих пор?</p>	Перейти к шагу 5.	Неполадка устранена.
<p>Шаг 5</p> <p>Замените блок формирования изображения и повторно отправьте задание на печать.</p> <p>Повторяющиеся горизонтальные линии видны до сих пор?</p>	Обратитесь в техни- ческая поддержка .	Неполадка устранена.

На страницах видны повторяющиеся вертикальные линии

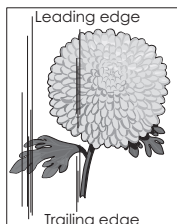
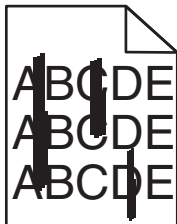

Назначение	Да	Нет
<p>Шаг 1</p> <p>а В зависимости от операционной системы укажите тип, фактуру и плотность бумаги в диалоговом окне «Настройка печати» или «Печать».</p> <p>б Повторно отправьте задание на печать.</p> <p>Повторяющиеся вертикальные линии видны до сих пор?</p>	Перейти к шагу 2.	Неполадка устранена.
<p>Шаг 2</p> <p>В меню «Бумага» укажите тип, фактуру и плотность бумаги, которые соответствуют загруженной в лоток бумаге. Для доступа к меню «Бумага», выполните одно из следующих действий.</p> <ul style="list-style-type: none"> Если принтер подключен к сети, откройте веб-браузер и введите IP-адрес принтера в поле адреса. Затем выберите Параметры > Меню «Бумага». <p>Примечание. Если IP-адрес принтера неизвестен, распечатайте страницу настроек сети и в разделе TCP/IP найдите IP-адрес принтера.</p> <ul style="list-style-type: none"> Если принтер подсоединен к компьютеру через USB или кабель параллельного интерфейса, откройте служебную программу настройки параметров локального принтера для компьютеров Windows или параметры принтера для компьютеров Macintosh. <p>Соответствуют ли параметры типа, фактуры и плотности бумаге в лотке?</p>	Перейти к шагу 3.	Измените параметры типа, фактуры и плотности в соответствии с бумагой, загруженной в лоток.
<p>Шаг 3</p> <p>а Загрузите бумагу из новой пачки.</p> <p>Примечание. Бумага может отсыреть вследствие повышенной влажности воздуха. До загрузки в принтер бумагу следует хранить в фирменной упаковке.</p> <p>б Повторно отправьте задание на печать.</p> <p>Повторяющиеся вертикальные линии видны до сих пор?</p>	Перейти к шагу 4.	Неполадка устранена.

Назначение	Да	Нет
<p>Шаг 4</p> <p>а Снова установите блок формирования изображения.</p> <p>1 Извлеките картридж с тонером, а затем формирователь изображения.</p> <p>ПРЕДУПРЕЖДЕНИЕ. Возможность повреждения: Не оставляйте формирователь изображения под воздействием света дольше 10 минут. Длительное воздействие света может привести к снижению качества печати.</p> <p>2 Установите формирователь изображения, а затем картридж.</p> <p>б Повторно отправьте задание на печать.</p> <p>Повторяющиеся вертикальные линии видны до сих пор?</p>	Перейти к шагу 5.	Неполадка устранена.
<p>Шаг 5</p> <p>Замените блок формирования изображения и повторно отправьте задание на печать.</p> <p>Повторяющиеся вертикальные линии видны до сих пор?</p>	Обратитесь в техническую поддержку службу поддержки по адресу http://support.lexmark.com или к представителю по обслуживанию.	Неполадка устранена.

На страницах видны горизонтальные пропуски

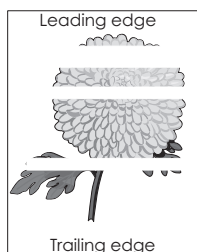

Назначение	Да	Нет
<p>Шаг 1</p> <p>а Убедитесь в том, что прикладная программа использует правильный шаблон заливки.</p> <p>б Повторно отправьте задание на печать.</p> <p>На страницах видны горизонтальные пропуски?</p>	Перейти к шагу 2.	Неполадка устранена.
<p>Шаг 2</p> <p>а Загрузите в указанный лоток или устройство подачи рекомендуемый тип бумаги.</p> <p>б Повторно отправьте задание на печать.</p> <p>На страницах видны горизонтальные пропуски?</p>	Перейти к шагу 3.	Неполадка устранена.

Назначение	Да	Нет
<p>Шаг 3</p> <p>а Перераспределите тонер в формирователе изображения.</p> <p>1 Извлеките картридж с тонером, а затем формирователь изображения.</p> <p>2 Резко встряхните формирователь изображения.</p> <p>ПРЕДУПРЕЖДЕНИЕ. Возможность повреждения: Не оставляйте формирователь изображения под воздействием света дольше 10 минут. Длительное воздействие света может привести к снижению качества печати.</p> <p>3 Повторно установите формирователь изображения, затем картридж.</p> <p>б Повторно отправьте задание на печать.</p> <p>На страницах видны горизонтальные пропуски?</p>	Перейти к шагу 4.	Неполадка устранена.
<p>Шаг 4</p> <p>Замените формирователь изображения и повторно отправьте задание на печать.</p> <p>На страницах видны горизонтальные пропуски?</p>	Обратитесь в техническая поддержка .	Неполадка устранена.

На страницах видны вертикальные пропуски

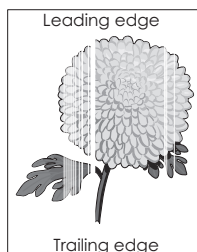

Назначение	Да	Нет
<p>Шаг 1</p> <p>а Убедитесь в том, что прикладная программа использует правильный шаблон заливки.</p> <p>б Повторно отправьте задание на печать.</p> <p>Видны ли вертикальные пропуски до сих пор?</p>	Перейти к шагу 2.	Неполадка устранена.

Назначение	Да	Нет
<p>Шаг 2</p> <p>а В меню «Бумага» укажите тип и плотность бумаги, которые соответствуют загруженной в лоток бумаге. Для доступа к меню «Бумага», выполните одно из следующих действий.</p> <ul style="list-style-type: none"> • Если принтер подключен к сети, откройте веб-браузер и введите IP-адрес принтера в поле адреса. Затем выберите Параметры > Меню «Бумага». <p>Примечание. Если IP-адрес принтера неизвестен, распечатайте страницу настроек сети и в разделе TCP/IP найдите IP-адрес принтера.</p> <ul style="list-style-type: none"> • Если принтер подсоединен к компьютеру через USB или кабель параллельного интерфейса, откройте служебную программу настройки параметров локального принтера для компьютеров Windows или параметры принтера для компьютеров Macintosh. <p>б Повторно отправьте задание на печать.</p> <p>Видны ли вертикальные пропуски до сих пор?</p>	Перейти к шагу 3.	Неполадка устранена.
<p>Шаг 3</p> <p>Проверьте, используется ли рекомендуемый тип бумаги.</p> <p>а Загрузите в указанный лоток или устройство подачи рекомендуемый тип бумаги.</p> <p>б Повторно отправьте задание на печать.</p> <p>Видны ли вертикальные пропуски до сих пор?</p>	Перейти к шагу 4.	Неполадка устранена.
<p>Шаг 4</p> <p>а Перераспределите тонер в формирователе изображения.</p> <ol style="list-style-type: none"> 1 Извлеките картридж с тонером, а затем формирователь изображения. 2 Резко встряхните формирователь изображения. <p>ПРЕДУПРЕЖДЕНИЕ. Возможность повреждения: Не оставляйте формирователь изображения под воздействием света дольше 10 минут. Длительное воздействие света может привести к снижению качества печати.</p> <ol style="list-style-type: none"> 3 Повторно установите формирователь изображения, затем картридж. <p>б Повторно отправьте задание на печать.</p> <p>На страницах видны вертикальные пропуски?</p>	<p>Контакт техническая поддержка.</p> <p>Примечание. Возможно, неисправен лазерный модуль сканирования.</p>	Неполадка устранена.

На распечатываемых изображениях появляются пятна тонера.

Назначение	Да	Нет
<p>Замените формирователь изображения и повторно отправьте задание на печать.</p> <p>На распечатываемых изображениях появляются пятна тонера?</p>	Обратитесь в техническая поддержка .	Неполадка устранена.

Стирается тонер

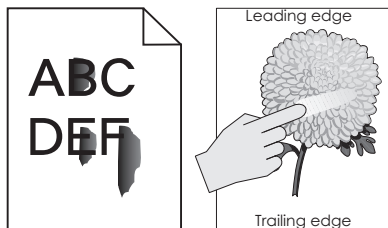

Назначение	Да	Нет
<p>Шаг 1</p> <p>В меню панели управления принтера «Бумага» проверьте тип, фактуру и плотность бумаги. Для доступа к меню «Бумага», выполните одно из следующих действий.</p> <ul style="list-style-type: none"> Если принтер подключен к сети, откройте веб-браузер и введите IP-адрес принтера в поле адреса. Затем выберите Параметры > Меню «Бумага». <p>Примечание. Если IP-адрес принтера неизвестен, распечатайте страницу настроек сети и в разделе TCP/IP найдите IP-адрес принтера.</p> <ul style="list-style-type: none"> Если принтер подсоединен к компьютеру через USB или кабель параллельного интерфейса, откройте служебную программу настройки параметров локального принтера для компьютеров Windows или параметры принтера для компьютеров Macintosh. <p>Соответствуют ли параметры типа, фактуры и плотности бумаге, загруженной в лоток?</p>	Перейти к шагу 2.	В параметрах лотка укажите тип, фактуру и плотность бумаги, которые соответствуют загруженной в лоток бумаге.
<p>Шаг 2</p> <p>Повторно отправьте задание на печать.</p> <p>Тонер все еще стирается?</p>	Контакт техническая поддержка .	Неполадка устранена.

Неоднородная плотность печати

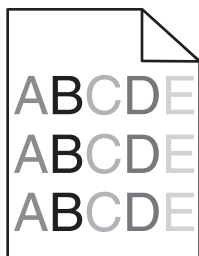

Назначение	Да	Нет
<p>Замените формирователь изображения и повторно отправьте задание на печать.</p> <p>Отображается неоднородная плотность печати?</p>	Обратитесь в техническая поддержка .	Неполадка устранена.

Встроенный веб-сервер не открывается

Действия	Да	Нет
<p>Шаг 1</p> <p>а Включите принтер.</p> <p>б Откройте веб-браузер и в поле адреса введите IP-адрес принтера.</p> <p>в Нажмите клавишу Enter.</p> <p>Встроенный веб-сервер открыт?</p>	Неполадка устранена.	Перейти к шагу 2.
<p>Шаг 2</p> <p>Убедитесь, что IP-адрес принтера правильный.</p> <p>а Получение IP-адреса принтера.</p> <ul style="list-style-type: none"> • В разделе «TCP/IP» меню «Сеть/порты» • Путем печати страницы настройки сети или параметров меню и поиска раздела «TCP/IP» <p>Примечание. IP-адрес отображается в виде четырех наборов цифр, разделенных точками, например 123.123.123.123.</p> <p>б Откройте веб-браузер и в поле адреса введите IP-адрес принтера.</p> <p>Примечание. В зависимости от параметров сети может потребоваться ввести “https://” вместо “http://” перед IP-адресом сканера для доступа к встроенному веб-серверу встроенный веб-сервер.</p> <p>в Нажмите клавишу Enter.</p> <p>Встроенный веб-сервер открыт?</p>	Неполадка устранена.	Перейти к шагу 3.
<p>Шаг 3</p> <p>Проверьте работу сети.</p> <p>а Распечатайте страницу сетевых параметров</p> <p>б Проверьте первый раздел страницы сетевых параметров и убедитесь в том, что в поле «Состояние» указано значение Подключен.</p> <p>Примечание. Если в поле «Состояние» указано значение Не подключен, данная линия локальной сети не работает или неисправен сетевой кабель. Обратитесь за помощью к специалисту по поддержке, а затем распечатайте еще одну страницу настройки сети.</p> <p>в Откройте веб-браузер и в поле адреса введите IP-адрес принтера.</p> <p>г Нажмите клавишу Enter.</p> <p>Встроенный веб-сервер открыт?</p>	Неполадка устранена.	Перейти к шагу 4.

Действия	Да	Нет
<p>Шаг 4 Проверьте надежность подсоединения кабелей к принтеру и серверу печати.</p> <p>а Надежно подсоедините кабели. Подробнее см. документацию по установке, входящую в комплект поставки принтера.</p> <p>б Откройте веб-браузер и в поле адреса введите IP-адрес принтера.</p> <p>в Нажмите клавишу Enter.</p> <p>Встроенный веб-сервер открыт?</p>	Неполадка устранена.	Перейти к шагу 5.
<p>Шаг 5 Временно отключите прокси-серверы. Прокси-сервера могут блокировать или ограничивать доступ к некоторым веб-узлам, включая встроенный веб-сервер.</p> <p>Встроенный веб-сервер открыт?</p>	Неполадка устранена.	Обратитесь к специалисту по обслуживанию системы.

Обращение в службу технической поддержки

Обращаясь за технической поддержкой, опишите характер неполадки, укажите последовательность индикаторов на панели управления принтера и перечислите действия, уже предпринятые для устранения неполадки.

Необходимо знать модель и серийный номер принтера. Эту информацию можно найти на этикетке с внутренней стороны передней верхней крышки принтера. Серийный номер также указан на странице параметров меню.

Компания Lexmark может предложить ряд способов для устранения проблемы печати. Зайдите на веб-узел компании Lexmark по адресу <http://support.lexmark.com> и выполните одно из следующих действий.

Техническая библиотека	Решение наиболее распространенных проблем можно найти в руководствах, вспомогательной документации, драйверах и других ресурсах, которые можно загрузить из нашей библиотеки.
Электронная почта	Можно отправить компании Lexmark сообщение электронной почты с описанием проблемы. Специалист по поддержке ответит на ваше письмо и предоставит информацию, которая поможет устранить неполадку.
Поддержка путем общения через Интернет	Можно связаться непосредственно с ответственным специалистом по поддержке. Он может самостоятельно устранить неполадку в принтере или перенаправить ваш запрос в Службу помощи, ответственный специалист которой может подключиться к вашему компьютеру через Интернет и устранить неполадку, установить обновления или выполнить другие задачи, которые помогут вам успешно пользоваться продуктом Lexmark.

Также оказывается поддержка по телефону В США или Канаде позвоните по телефону 1-800-539-6275. Для получения технической поддержки в других странах или регионах посетите веб-узел Lexmark по адресу <http://support.lexmark.com>.

Уведомления

Информация по продукту

Наименование устройства:

Lexmark MS310d, MS310dn

Тип устройства:

4514

Модели:

220, 230

Уведомление о редакции

Август 2014 г.

Следующий пункт не относится к тем странам, где подобное условие противоречит местному законодательству: КОМПАНИЯ LEXMARK INTERNATIONAL, INC. ПРЕДОСТАВЛЯЕТ ЭТУ ПУБЛИКАЦИЮ «КАК ЕСТЬ» БЕЗ КАКИХ-ЛИБО ГАРАНТИЙ, КАК ЯВНЫХ, ТАК И ПОДРАЗУМЕВАЕМЫХ, ВКЛЮЧАЯ ПОДРАЗУМЕВАЕМЫЕ ГАРАНТИИ КОММЕРЧЕСКОГО УСПЕХА ИЛИ ПРИГОДНОСТИ ДЛЯ ОПРЕДЕЛЕННОЙ ЗАДАЧИ. В некоторых областях не разрешен отказ от оговоренных явно или подразумеваемых гарантий при определенных сделках, поэтому данное положение, возможно, к Вам не относится.

В настоящем издании могут содержаться технические неточности или типографские ошибки. Содержащаяся здесь информация периодически корректируется; данные изменения будут включены в последующие издания. В любое время в описываемые продукты или программы могут быть внесены изменения или усовершенствования.

Упоминание в этом документе изделий, программ или услуг не означает, что изготовитель намерен поставлять их во все страны, в которых он осуществляет свою деятельность. Любые упоминания изделий, программ или услуг не означают и не предполагают, что может быть использовано только это изделие, программа или услуга. Вместо них может быть использовано любое эквивалентное изделие, программа или услуга, если при этом не нарушаются существующие права интеллектуальной собственности. Пользователь сам несет ответственность за оценку и проверку работы настоящего изделия в связи с использованием других изделий, программ или услуг, кроме явно указанных изготовителем.

Техническую поддержку Lexmark можно получить по адресу <http://support.lexmark.com>.

Подробнее о расходных материалах и загружаемых файлах см. на странице www.lexmark.com.

© Lexmark International, Inc., 2014

Все права защищены.

Товарные знаки

Lexmark, Lexmark с ромбом и MarkVision являются товарными знаками корпорации Lexmark International, зарегистрированными в США и/или других странах.

Mac и логотип Mac являются товарными знаками корпорации Apple Inc., зарегистрированными в США и других странах.

PCL® является зарегистрированным товарным знаком компании Hewlett-Packard. PCL является наименованием, используемым компанией Hewlett-Packard для обозначения набора команд принтера (языка) и функций, реализованных в принтерах этой компании. Данный принтер разрабатывался как совместимый с языком PCL. Это означает, что принтер распознает команды PCL, используемые различными прикладными программами, и эмулирует функции, соответствующие данным командам.

Другие товарные знаки являются собственностью соответствующих владельцев.

AirPrint и логотип AirPrint являются товарными знаками корпорации Apple, Inc.

Уведомление о модульном компоненте

Данное устройство может содержать следующие модульные компоненты:

Модель/тип Lexmark LEX-M01-005; FCC ID: IYLLEXM01005; IC:2376A-M01005

Уведомления о лицензировании

Информация о лицензировании по данному продукту находится в корневом каталоге компакт-диска.

Уровни шума

Следующие измерения были сделаны в соответствии с ISO 7779, а результаты предоставлены в соответствии с требованиями ISO 9296.

Примечание. Некоторые режимы могут отсутствовать на устройстве.

Среднее звуковое давление на расстоянии 1 м, дБА	
Выполняется печать	53 (односторон.); 52 (двусторон.)
Готов	н.д.

Значения могут изменяться. Чтобы узнать текущие значения, посетите узел: www.lexmark.com.

Инструкция по обращению с отходами электрического и электронного оборудования (WEEE)



Логотип WEEE обозначает специальные программы и процедуры утилизации электронных изделий в странах Европейского союза. Мы призываем пользователей возвращать изделия для утилизации.

Для получения дополнительной информации о способах утилизации перейдите на web-узел корпорации Lexmark по адресу www.lexmark.com и уточните номер телефона ближайшего коммерческого представительства.

India E-Waste notice

This product complies with the India E-Waste (Management and Handling) Rules, 2011, which prohibit use of lead, mercury, hexavalent chromium, polybrominated biphenyls, or polybrominated diphenyl ethers in concentrations exceeding 0.1% by weight and 0.01% by weight for cadmium, except for the exemption set in Schedule II of the Rules.

Утилизация изделий

Процедура утилизации принтера и расходных материалов отличается от процедуры утилизации обычных бытовых отходов. За информацией о возможностях утилизации обращайтесь в местные органы власти.

Предупреждение о чувствительности к разрядам статического электричества



Этим знаком обозначаются компоненты, чувствительные к статическому электричеству. Перед тем, как прикасаться к поверхностям, отмеченным такими знаками, необходимо дотронуться до металлического корпуса принтера.

ENERGY STAR

Любой продукт Lexmark с эмблемой ENERGY STAR на корпусе или на начальном экране сертифицирован на соответствие требованиям (EPA) ENERGY STAR, если его конфигурация и поставка выполнены корпорацией Lexmark.



Информация о температуре

Рабочая температура окружающей среды	От -16 C° до 32°C (от -60°F до 90°F)
Температура перевозки	от -40 до 43,3°C (от -40 до 110°F)
Температура хранения и относительная влажность	от 2 до 35°C (от 34 до 95°F) от 8 до 80% отн. влажности

Уведомление о лазерном излучении

Данный принтер сертифицирован в США как соответствующий требованиям DHHS 21 CFR, глава I, подраздел J, для лазерных устройств класса I (1), а также сертифицирован в других странах как лазерное устройство класса I, соответствующее требованиям стандарта IEC 60825-1.

Лазерные устройства класса I считаются безопасными. Внутри принтера находится лазер класса IIIb (3b), в качестве которого обычно используется арсенид-галлиевый лазер мощностью 7 мВт, излучающий в диапазоне длин волн 655-675 нанометров. Лазерная система и принтер сконструированы таким образом, что при нормальных условиях эксплуатации, техническом обслуживании и при соблюдении предписанных условий ремонта персонал не подвергается воздействию лазерного излучения, превышающего уровень класса I.

Информационная этикетка о лазерном излучении

На данном принтере, как показано ниже, может присутствовать этикетка с уведомлением о лазерном излучении:

DANGER - Invisible laser radiation when cartridges are removed and interlock defeated. Avoid exposure to laser beam.
 PERIGO - Radiação a laser invisível ser liberada se os cartuchos forem removidos e o lacre rompido. Evite a exposição aos feixes de laser.
 Опасност - Nevidljivo lasersko zračenje kada su kasete uklonjene i poništena sigurnosna veza. Izbjegavati izlaganje zracima.
 NEBEZPEČN Když jsou vyjmuty kazety a je odblokována pojistka, ze zařízeníje vystřeno neviditelné laserové záření. Nevystavujte se působení laserového paprsku.
 FARE - Usynlig laserstråling, nepatroner fjernes, og sperreanordningen er slet fra. Undgået blive udsat for laserstråling.
 GEVAAR - Onzichtbare laserstraling wanneer cartridges worden verwijderd en een vergrendeling wordt genegeerd. Voorkom blootstelling aan de laser.
 DANGER - Rayonnements laser invisibles lors du retrait des cartouches et du déverrouillage des loquets. Eviter toute exposition au rayon laser.
 VAARA - Näkymättä laserstrålusta on varottava, kun viedä kasetit pois ja lukitus on auki. Vältä laserstrålelta altistumista.
 GEFAHR - Unsichtbare Laserstrahlung beim Herausnehmen von Druckkassetten und offener Sicherheitssperre. Laserstrahl meiden.
 ΚΙΝΔΥΝΟΣ - Έκλυση αόρατης ακτινοβολίας laser κατά την αφαίρεση των κασετών και την απασφάλιση της μανδάλωσης. Αποφεύγετε την έκθεση στην ακτινοβολία laser.
 VEŠZŰY - Nem látványos sugárzó fordulhat elő a patronok eltávolításakor és a zárszerkezet felbontásakor. Kerülje a lézersugárnak való kitettséget.
 PERICOLO - Emissioni di radiazioni laser invisibili durante la rimozione delle cartucce e del blocco. Evitare l'esposizione al raggio laser.
 FARE - Usynlig laserstråling ved kassettenes tas ut og sperrer er satt ut av spill. Unngå eksponering for laserstråling.
 NIEBEZPIECZEŃSTWO - niewidzialne promieniowanie laserowe podczas usuwania kaset i blokady. Należy unikać naświetlenia promieniem lasera.
 ОПАСНО! Невидимое лазерное излучение при извлеченных картриджах и снятии блокировки. Избегайте воздействия лазерных лучей.
 Pozor - Nebezpečnostvo neviditeľného laserového žiarenia pri odobratí kazet a odblokovanej poistke. Nevystavujte sa laseru.
 PELIGRO: Se producen radiaciones láser invisibles al extraer los cartuchos con el interbloqueo desactivado. Evite la exposición al haz de láser.
 FARA - Osynlig laserstråling vid patroner tas ur och sperremekanismen öppnades. Undvik exponering för laserstråling.
 危険 - 当移除碳粉盒及互锁失效时会产生看不见的激光辐射, 请避免暴露在激光光束下。
 危険 - 移除碳粉匣與安全連續開關失效時會產生看不見的雷射輻射。請避免暴露在雷射光束下。
 危険 - カートリッジが取り外され、内部ロックが無効になると、見えないレーザー光が放射されます。このレーザー光に当たらないようにしてください。

Потребляемая мощность

Потребление энергии устройством

В следующей таблице приведены характеристики потребляемой мощности устройства.

Примечание. Некоторые режимы могут отсутствовать на устройстве.

Режим	Описание	Потребляемая мощность (Вт)
Выполняется печать	Устройство создает печатный документ из электронных документов.	520 (односторонняя), 340 (двусторонняя)
Копировать	Устройство создает печатные документы на основе печатных оригиналов.	н.д.
Сканировать	Устройство выполняет сканирование печатных документов.	н.д.
Готов	Устройство ожидает задание на печать.	6,5
Спящий режим	Устройство находится в режиме энергосбережения высокого уровня.	3
Гибернация	Устройство находится в режиме энергосбережения низкого уровня.	0,5
Выкл	Устройство подключено к электророзетке, но выключатель питания выключен.	0,0

Уровни энергопотребления, указанные в предыдущей таблице, представляют собой усредненные по времени измерения. Мгновенные значения потребляемой мощности могут быть существенно выше этого среднего значения.

Значения могут изменяться. Чтобы узнать текущие значения, посетите узел: www.lexmark.com.

Спящий режим

Это устройство имеет режим пониженного энергопотребления, который называется *Спящий режим*. Спящий режим позволяет экономить энергию, снижая уровень потребляемой энергии во время длительного простоя. Спящий режим включается автоматически, если устройство не используется в течение указанного периода, который называется *Период ожидания спящего режима*.

Стандартная заводская настройка периода ожидания спящего режима для данного продукта составляет (в минутах):	20
--	----

С помощью меню конфигурации время ожидания для перехода в спящий режим можно изменять в пределах от 1 до 120 минут. После установки малого значения времени ожидания для перехода в спящий режим происходит сокращение энергопотребления, но увеличивается время отклика устройства. После установки большого значения времени ожидания для перехода в спящий режим время отклика устройства уменьшается, но происходит увеличение энергопотребления.

Режим гибернации

Это устройство может работать в режиме с самым низким энергопотреблением, который называется *Режим гибернации*. При работе в режиме гибернации все системы и устройства безопасно переводятся в режим минимального энергопотребления.

В режим гибернации можно перейти любым из описанных ниже способов.

- Использование времени ожидания гибернации
- Использование планирования режимов питания
- Использование кнопки перехода в спящий режим/режим гибернации

Значение по умолчанию для переключения принтера в режим гибернации для данного аппарата для всех стран и регионов	3 дня
---	-------

Длительность времени ожидания, по истечении которого принтер после обработки задания печати переходит в режим гибернации, можно изменять в пределах от одного часа до одного месяца.

Устройство выключено, но подключено к розетке

Если данное устройство, когда выключено, но подключено к розетке, потребляет некоторую небольшую энергию, то чтобы полностью прекратить потребление энергии устройством, отключите его от электрической розетки.

Суммарное энергопотребление

Иногда требуется определить суммарное энергопотребление устройства. Поскольку потребляемая мощность измеряется в ваттах, то для определения энергопотребления это значение необходимо умножить на время, в течение которого устройство находится в каждом режиме. Суммарное энергопотребление устройства равно сумме энергий, потребленных им в каждом режиме.

Соответствие директивам Европейского сообщества (ЕС)

Данное устройство соответствует требованиям по безопасности директив Комитета Европейского сообщества 2004/108/ЕС, 2006/95/ЕС, и 2009/125/ЕС о приближении и согласовании законов стран-участников относительно электромагнитной совместимости и безопасности электрического оборудования, предназначенного для использования в указанном диапазоне напряжений, радиооборудования и оконечного оборудования связи, а также по экологическим требованиям к энергопотребляющим устройствам и об ограничении концентрации вредных веществ для электрического и электронного оборудования.

Производитель данного изделия: Lexmark International, Inc., 740 West New Circle Road, Lexington, KY, 40550 USA. Авторизованный представитель: Lexmark International Technology Hungba Kft., 8 Lechner ut fasor, Millennium Tower III, 1095 Budapest HUNGARY. Заявление о соответствии требованиям директив может быть предоставлено авторизованным представителем по запросу.

Данное изделие соответствует ограничениям на оборудование класса В EN 55022 и требованиям по технике безопасности EN 60950-1.

Уведомления о соответствии стандартам для беспроводных устройств

Данный раздел содержит следующую информацию о соответствии стандартам, относящимся к устройствам беспроводной связи, содержащим передатчики, включая помимо всего прочего беспроводные сетевые карты или бесконтактные считыватели идентификационных карточек.

Воздействие радиочастотного излучения

Мощность излучения данного устройства существенно ниже ограничений FCC и других нормативных агентств по радиочастотному излучению. В соответствии с требованиями FCC и других нормативных агентств по дозе радиочастотного облучения расстояние между антенной данного устройства и человеком должно быть не менее 20 см (8 дюймов).

Примечания для пользователей в странах Европейского союза

Данное устройство соответствует требованиям по безопасности директив Комитета Европейского сообщества 2004/108/ЕС, 2006/95/ЕС, 1999/5/ЕС и 2009/125/ЕС о приближении и согласовании законов стран-участников относительно электромагнитной совместимости и безопасности электрического оборудования, предназначенного для использования в указанном диапазоне напряжений, радиооборудования и оконечного оборудования связи, а также по экологическим требованиям к энергопотребляющим устройствам и об ограничении концентрации вредных веществ для электрического и электронного оборудования.

На соответствие стандартам указывает маркировка CE.



Производитель данного изделия: Lexmark International, Inc., 740 West New Circle Road, Lexington, KY, 40550 USA. Авторизованный представитель: Lexmark International Technology Hungbа Kft., 8 Lechner bldg fasor, Millennium Tower III, 1095 Budapest HUNGARY. Заявление о соответствии требованиям директив может быть предоставлено авторизованным представителем по запросу.:

Данное изделие соответствует ограничениям на оборудование класса В EN 55022 и требованиям по технике безопасности EN 60950-1.

Изделия с возможностью работы в беспроводных ЛВС 2,4 ГГц соответствуют требованиям по безопасности директив Комитета Европейского сообщества 2004/108/ЕС, 2006/95/ЕС, 1999/5/ЕС и 2009/125/ЕС о приближении и согласовании законов стран-участников относительно электромагнитной совместимости и безопасности электрического оборудования, предназначенного для использования в указанном диапазоне напряжений, радиооборудования и оконечного оборудования связи, а также по экологическим требованиям к энергопотребляющим устройствам и об ограничении концентрации вредных веществ для электрического и электронного оборудования.

На соответствие стандартам указывает маркировка CE.



Разрешено применение во всех странах Европейского Союза и Европейской ассоциации свободной торговли. Использовать только в помещениях.

Производитель данного изделия: Lexmark International, Inc., 740 West New Circle Road, Lexington, KY, 40550 USA. Авторизованный представитель: Lexmark International Technology Hungbа Kft., 8 Lechner bldg fasor, Millennium Tower III, 1095 Budapest HUNGARY. Заявление о соответствии требованиям директив может быть предоставлено авторизованным представителем по запросу.

Данный продукт может использоваться в странах, перечисленных в следующей таблице.

AT	BE	BG	CH	CY	CZ	DE	DK	EE
EL	ES	FI	FR	HR	HU	IE	IS	IT
LI	LT	LU	LV	MT	NL	NO	PL	PT
RO	SE	SI	SK	TR	UK			

Česky	Společnost Lexmark International, Inc. tímto prohlašuje, že výrobek tento výrobek je ve shodě se základními požadavky a dalšími příslušnými ustanoveními směrnice 1999/5/ES.
Dansk	Lexmark International, Inc. erklærer herved, at dette produkt overholder de væsentlige krav og øvrige relevante krav i direktiv 1999/5/EF.
Deutsch	Hiermit erklärt Lexmark International, Inc., dass sich das Gerät dieses Gerät in Übereinstimmung mit den grundlegenden Anforderungen und den übrigen einschlägigen Bestimmungen der Richtlinie 1999/5/EG befindet.
Ελληνική	ΜΕ ΤΗΝ ΠΑΡΟΥΣΑ Η LEXMARK INTERNATIONAL, INC. ΔΗΛΩΝΕΙ ΟΤΙ ΑΥΤΟ ΤΟ ΠΡΟΪΟΝ ΣΥΜΜΟΡΦΩΝΕΤΑΙ ΠΡΟΣ ΤΙΣ ΟΥΣΙΩΔΕΙΣ ΑΠΑΙΤΗΣΕΙΣ ΚΑΙ ΤΙΣ ΛΟΙΠΕΣ ΣΧΕΤΙΚΕΣ ΔΙΑΤΑΞΕΙΣ ΤΗΣ ΟΔΗΓΙΑΣ 1999/5/ΕΚ.
English	Hereby, Lexmark International, Inc., declares that this type of equipment is in compliance with the essential requirements and other relevant provisions of Directive 1999/5/EC.
Español	Por medio de la presente, Lexmark International, Inc. declara que este producto cumple con los requisitos esenciales y cualesquiera otras disposiciones aplicables o exigibles de la Directiva 1999/5/CE.
Eesti	Käesolevaga kinnitab Lexmark International, Inc., et seade see toode vastab direktiivi 1999/5/EÜ põhinõuetele ja nimetatud direktiivist tulenevatele muudele asjakohastele sätetele.

Suomi	Lexmark International, Inc. vakuuttaa täten, että tämä tuote on direktiivin 1999/5/EY oleellisten vaatimusten ja muiden sitä koskevien direktiivin ehtojen mukainen.
Français	Par la présente, Lexmark International, Inc. déclare que l'appareil ce produit est conforme aux exigences fondamentales et autres dispositions pertinentes de la directive 1999/5/CE.
Magyar	Alulírott, Lexmark International, Inc. nyilatkozom, hogy a termék megfelel a vonatkozó alapvető követelményeknek és az 1999/5/EC irányelv egyéb előírásainak.
Íslenska	Hér með lýsir Lexmark International, Inc. yfir því að þessi vara er í samræmi við grunnkröfur og aðrar kröfur, sem gerðar eru í tilskipun 1999/5/EC.
Italiano	Con la presente Lexmark International, Inc. dichiara che questo prodotto è conforme ai requisiti essenziali ed alle altre disposizioni pertinenti stabilite dalla direttiva 1999/5/CE.
Latviski	Ar šo Lexmark International, Inc. deklarē, ka šis izstrādājums atbilst Direktīvas 1999/5/EK būtiskajām prasībām un citiem ar to saistītajiem noteikumiem.
Lietuvių	Šiuo Lexmark International, Inc. deklaruoja, kad šis produktas atitinka esminius reikalavimus ir kitas 1999/5/EB direktyvos nuostatas.
Malti	Bil-preżenti, Lexmark International, Inc., jiddikjara li dan il-prodott huwa konformi mal-ħtiġijiet essenzjali u ma dispozizzjonijiet oħrajn relevanti li jinsabu fid-Direttiva 1999/5/KE.
Nederlands	Hierbij verklaart Lexmark International, Inc. dat het toestel dit product in overeenstemming is met de essentiële eisen en de andere relevante bepalingen van richtlijn 1999/5/EG.
Norsk	Lexmark International, Inc. erklærer herved at dette produktet er i samsvar med de grunnleggende krav og øvrige relevante krav i direktiv 1999/5/EF.
Polski	Niniejszym Lexmark International, Inc. oświadcza, że niniejszy produkt jest zgodny z zasadniczymi wymogami oraz pozostałymi stosownymi postanowieniami Dyrektywy 1999/5/EC.
Português	A Lexmark International Inc. declara que este produto está conforme com os requisitos essenciais e outras disposições da Diretiva 1999/5/CE.
Slovensky	Lexmark International, Inc. týmto vyhlasuje, že tento produkt spĺňa základné požiadavky a všetky príslušné ustanovenia smernice 1999/5/ES.
Slovensko	Lexmark International, Inc. izjavlja, da je ta izdelek v skladu z bistvenimi zahtevami in ostalimi relevantnimi določili direktive 1999/5/ES.
Svenska	Härmed intygar Lexmark International, Inc. att denna produkt står i överensstämmelse med de väsentliga egenskapskrav och övriga relevanta bestämmelser som framgår av direktiv 1999/5/EG.

Patent acknowledgment

The use of this product or service is subject to the reasonable, non-discriminatory terms in the Intellectual Property Rights (IPR) Disclosure of Certicom Corp. at the IETF for Elliptic Curve Cryptography (ECC) Cipher Suites for Transport Layer Security (TLS) implemented in the product or service.

The use of this product or service is subject to the reasonable, non-discriminatory terms in the Intellectual Property Rights (IPR) Disclosure of Certicom Corp. at the IETF for TLS Elliptic Curve Cipher Suites with SHA-256/382 and AES Galois Counter Mode (GCM) implemented in the product or service.

The use of this product or service is subject to the reasonable, non-discriminatory terms in the Intellectual Property Rights (IPR) Disclosure of Certicom Corp. at the IETF for TLS Suite B Profile for Transport Layer Security (TLS) implemented in the product or service.

The use of this product or service is subject to the reasonable, non-discriminatory terms in the Intellectual Property Rights (IPR) Disclosure of Certicom Corp. at the IETF for Addition of the Camellia Cipher Suites to Transport Layer Security (TLS) implemented in the product or service.

The use of certain patents in this product or service is subject to the reasonable, non-discriminatory terms in the Intellectual Property Rights (IPR) Disclosure of Certicom Corp. at the IETF for AES-CCM ECC Cipher Suites for TLS implemented in the product or service.

The use of this product or service is subject to the reasonable, non-discriminatory terms in the Intellectual Property Rights (IPR) Disclosure of Certicom Corp. at the IETF for IKE and IKEv2 Authentication Using the Elliptic Curve Digital Signature Algorithm (ECDSA) implemented in the product or service.

The use of this product or service is subject to the reasonable, non-discriminatory terms in the Intellectual Property Rights (IPR) Disclosure of Certicom Corp. at the IETF for Suite B Cryptographic Suites for IPsec implemented in the product or service.

The use of this product or service is subject to the reasonable, non-discriminatory terms in the Intellectual Property Rights (IPR) Disclosure of Certicom Corp. at the IETF for Algorithms for Internet Key Exchange version 1 (IKEv1) implemented in the product or service.

Указатель

А

аппаратные модули,
добавление
драйвер печати 20

Б

безопасность принтера
сведения 79

беспроводная сеть
информация о
конфигурации 21

блок формирования
изображения
заказ 83
замена 85

бумага

бумага из вторсырья 41
выбор 41

загрузка, многоцелевое
устройство подачи 32

задание формата 26

использование
изготовленной из
вторсырья 72

настройка типа 26

недопустимые 40, 41

печатные бланки 41

фирменный бланк 41

характеристики 39

хранение 46

бумага из вторсырья

использование 41, 72

В

веб-страница безопасности
сведения о безопасности
принтера 79

верхние

исключение из цепочки
связи 37

связывание 37

видны вертикальные
пропуски 188

видны полосы 188

видны пропуски 188

Встроенный веб-сервер

доступ 15

использование 15

копирование параметров на
другие принтеры 90
настройки

администратора 89

настройки сети 89

проблема с доступом 191

функции 15

Встроенный веб-сервер —
безопасность: Руководство
администратора

источник 79

выбор бумаги 41

выбор места для установки

принтера 8

Д

детали

использование картриджей
Lexmark 81

документы, печать

из ОС Windows 50

с компьютера Macintosh 50

дополнительный лоток

установка 17

доступ к встроенному веб-
серверу 15

драйвер печати

аппаратные модули,
добавление 20

З

Загрузите [имя
пользовательского типа] в
[источник бумаги] 128

Загрузите [строка
пользовательского типа] в
[источник бумаги] 129

Загрузите [формат бумаги]
[тип бумаги] в [источник
бумаги] 131

Загрузите [формат бумаги] в
[источник бумаги] 130

Загрузите в устройство ручной
подачи [название
пользовательского типа] 132

Загрузите в устройство ручной
подачи [строка

пользовательского типа] 133

Загрузите в устройство ручной
подачи [тип бумаги] [формат
бумаги] 135

Загрузите в устройство ручной
подачи [формат бумаги] 134
загрузка

лоток на 250 листов 27

Лоток на 550 листов 27

многоцелевое устройство
подачи 32

задание на печать

отмена, с компьютера 51

Заданий порт USB отключен

[56] 141

заказ

блок формирования
изображения 83

заказ расходных материалов
картриджи с тонером 82

Заканчивается

формирователь изображения
[84.xu] 120

Закройте переднюю
дверцу 147

замена

блок формирования
изображения 85
картридж 84

Замените картридж,
несоответствие региона

принтера [42.xu] 116

Замените картридж, осталось
примерно 0 страниц
[88.xu] 114

Замените неподдерживаемый
картридж [32.xu] 119

Замените неподдерживаемый
формирователь изображения
[32.xu] 125

Замените формирователь
изображения, осталось

примерно 0 страниц
[84.xu] 123

замок, секретный 77

Замятие страницы [x],
откройте заднюю дверцу.
[20y.xx] 99

Замятие страницы [x],
откройте переднюю дверцу.
[20y.xx] 95

Замятие страницы [x],
очистите стандартный
выходной лоток. [20y.xx] 101

Замятие страницы [x],
очистите устройство ручной
подачи. [250.xx] 108

Замятие страницы [x], снимите
лоток [x]. [24y.xx] 106

Замятие страницы [x], снимите
лоток 1 для очистки
устройства двусторонней
печати. [23y.xx] 103

замятия

- доступ к областям замятия
бумаги 93
- предотвращение 92

замятия бумаги

- доступ к областям замятия
бумаги 93
- предотвращение 92

замятия бумаги, устранение

- в лотке 1 106
- в лотке 2 106
- в многоцелевом устройстве
подачи 108
- в области устройства
двусторонней печати 103
- в стандартном выходном
лотке 101
- за задней дверцей 99
- за передней дверцей 95

замятия, устранение

- в лотке 1 106
- в лотке 2 106
- в многоцелевом устройстве
подачи 108
- в области устройства
двусторонней печати 103
- в стандартном выходном
лотке 101
- за задней дверцей 99
- за передней дверцей 95

заявление об
энергозависимости 77

И

Извлеките бумагу из
стандартного выходного
лотка 136

индикаторы

- панель управления
принтера 12

информация о конфигурации

- беспроводная сеть 21
- исключение лотков из
цепочки связи 37
- использование

 - Помощник по настройке
беспроводной сети 24

использование бумаги,
изготовленной из
вторсырья 72

использование встроенного
веб-сервера 15

использование планирования
режимов питания 75

использование утилиты
настройки беспроводной
сети 23

К

кабели

- Ethernet 18
- параллельный 18
- порт USB 18

карточки

- загрузка, многоцелевое
устройство подачи 32
- советы 43

картридж

- замена 84

Картридж производства не
Lexmark, см. руководство
пользователя [33.xy] 113

картриджи с тонером

- заказ 82
- утилизация 76

кнопки

- панель управления
принтера 12

количество оставшихся
страниц

- предполагаемое 81

комбинации индикаторов

- панель управления
принтера 12

конверты

- загрузка, многоцелевое
устройство подачи 32
- советы по использованию 44

конфигурации

- принтер 9

конфигурации принтера

- базовая модель 9
- Укомплектованная модель 9

конфиденциальные данные

- сведения по обеспечению
безопасности 79

корпус принтера

- чистка 80

Л

лоток на 250 листов

- загрузка 27

Лоток на 550 листов

- загрузка 27

М

меню

- PostScript 69
- в программе настроек
локального принтера 16

Выходная обработка 66

загрузка бумаги 59

Качество 68

Настройка 65

Настройка МУП 55

Общие настройки 61

Плотность бумаги 57

Пользовательские типы 60

список 52

Стандартный USB 60

Установка даты и
времени 70

Устройство подачи по
умолчанию 52

Фактура бумаги 55

Формат и тип бумаги 53

Эмуляция PCL 69

меню "PostScript" 69

меню "Загрузка бумаги" 59

Меню "Качество" 68

Меню "Конфигурация
МУП" 55

Меню "Общие параметры" 61

меню "Оформление" 66

Меню "Плотность бумаги" 57

Меню "Пользовательские типы" 60
 меню "Стандартный USB" 60
 Меню "Устройство подачи по умолчанию" 52
 меню "Фактура бумаги" 55
 Меню "Формат и тип бумаги" 53
 меню "Эмуляция PCL" 69
 Меню "Установка даты и времени" 70
 меню настройки 65
 Метод личного идентификационного номера использование 23
 многоцелевое устройство подачи загрузка 32
 мобильное устройство печать 51

Н

на изображениях появляются повторяющиеся дефекты 175
 на страницах видны повторяющиеся вертикальные линии 186
 на страницах видны повторяющиеся горизонтальные линии 184
 назначение пользовательских типов бумаги 38
 нарушение заявления 77
 настройка
 несколько принтеров 90
 настройка Ethernet подготовка к 21
 настройка беспроводной сети использование встроенного веб-сервера 24
 настройка времени ожидания гибернации 74
 настройка плотности тонера 51
 настройка пользовательских типов бумаги 37
 настройка режима гибернации 73
 настройка спящего режима 73
 настройка уведомлений о расходных материалах 89

настройки администратора
 Встроенный веб-сервер 89
 настройки для заботы об экологии
 Планирование режимов питания 75
 Спящий режим 74
 Таймаут режима гибернации 74
 настройки для защиты экологии
 Планирование режимов питания 75
 Спящий режим 74
 Таймаут режима гибернации 74
 экономия расходных материалов 72
 Неверный формат бумаги, откройте [источник бумаги] [34] 126
 невозможно открыть встроенный веб-сервер 191
 недопустимая бумага 40
 Недостаточно памяти для поддержки функции сохранения ресурсов [35] 144
 Недостаточно памяти для разбора задания по копиям [37] 142
 Недостаточно формователя изображения [84.xu] 121
 Необходимо было перезапустить принтер. Последнее задание могло быть не выполнено. 150
 неоднородное качество печати 173
 неполадки принтера, устранение основных 153
 неравномерная плотность печати 190
 Несоответствие картриджа и формователя изображения [41.xu] 111
 Низкий уровень тонера в картридже [88.xx] 112

О

обращение в службу технической поддержки 192

отмена задания на печать с компьютера 51
 отчеты просмотр 89
 Очень низкий уровень тонера в картридже [88.xu] 113
 Очень низкий уровень формователя изображения [84.xu] 121
 очистка энергозависимой памяти 78
 очистка энергонезависимой памяти 78
 Ошибка ПО стандартной сети [54] 139
 Ошибка шрифта PPDS [50] 149
 Ошибка. Требуется техническое обслуживание принтера. 151

П

память
 типы, установленные в принтере 77
 панель управления принтера индикаторы 11
 кнопки 11
 комбинации индикаторов 12
 панель управления, принтер индикаторы 11
 кнопки 11
 параллельный порт 18
 параметр
 тип бумаги 26
 формат бумаги 26
 параметр формата бумаги Universal 26
 параметры меню загрузка в несколько принтеров 90
 параметры сети
 Встроенный веб-сервер 89
 параметры экономии
 Планирование режимов питания 75
 Спящий режим 74
 Таймаут режима гибернации 74
 экономия расходных материалов 72

- перемещение
- принтера 8, 87, 88
- Переполнение памяти [38] 145
- печать
 - из ОС Windows 50
 - печать с мобильного устройства 51
 - с компьютера Macintosh 50
 - страница параметров меню 25
 - страница сетевых параметров 25
- печать документа 50
- печать с мобильного устройства 51
- Планирование режимов питания
 - использование 75
- плотность тонера
 - настройка 51
- Повторно установите отсутствующий или не отвечающий картридж [31.ху] 117
- Повторно установите отсутствующий или не отвечающий формирователь изображения [31.ху] 124
- подготовка к настройке принтера в сети Ethernet 21
- поддерживаемые типы и плотность бумаги 48
- поддерживаемые форматы бумаги 46
- подключение к беспроводной сети
 - использование встроенного веб-сервера 24
- подключение кабелей 18
- подключение принтера к беспроводной сети
 - использование метода PIN-кода 23
- поиск дополнительных сведений о принтере 7
- пользовательский тип бумаги
 - назначение 38
 - настройка 37
- Помощник по настройке беспроводной сети
 - использование 24
- порт Ethernet 18
- Порт USB 18
- предотвращение замятий 46
- предотвращение замятия бумаги 92
- принтер 19
 - выбор места 8
 - конфигурации 9
 - минимальные зазоры 8
 - перемещение 8, 87, 88
 - транспортировка 88
- принтер при печати выдает пустые страницы 166
- Присоединено слишком много лотков [58] 152
- проверка принтера, не отвечающего на запросы 153
- Программная ошибка сети [x] [54] 136
- прозрачные пленки
 - загрузка, многоцелевое устройство подачи 32
 - советы 45
- просмотр
 - отчеты 89
- публикации
 - источник 7
- Р**
- расходные материалы, заказ блок формирования изображения 83
- картриджи с тонером 82
- расходных материалов
 - использование бумаги, изготовленной из вторсырья 72
 - использование картриджей Lexmark 81
 - проверка состояния 80
 - хранение 83
 - экономия 72
- Режим гибернации
 - настройка 73
- Руководство по работе в сети
 - источник 89
- С**
- сведения о принтере
 - источник 7
- сведения по технике безопасности 5, 6
- связывание лотков 37
- секретный замок 77
- сеть Ethernet
 - подготовка к настройке принтера в сети Ethernet 21
- Сложная страница, некоторые данные могли быть не напечатаны [39] 147
- советы
 - карточки 43
 - печать на этикетках 44
 - по использованию конвертов 44
 - прозрачные пленки 45
 - фирменный бланк 45
 - советы по использованию конвертов 44
- сообщения принтера
 - Загрузите [имя пользовательского типа] в [источник бумаги] 128
 - Загрузите [строка пользовательского типа] в [источник бумаги] 129
 - Загрузите [формат бумаги] [тип бумаги] в [источник бумаги] 131
 - Загрузите [формат бумаги] в [источник бумаги] 130
 - Загрузите в устройство ручной подачи [название пользовательского типа] 132
 - Загрузите в устройство ручной подачи [строка пользовательского типа] 133
 - Загрузите в устройство ручной подачи [тип бумаги] [формат бумаги] 135
 - Загрузите в устройство ручной подачи [формат бумаги] 134
- Заданий порт USB отключен [56] 141
- Заканчивается формирователь изображения [84.ху] 120
- Закройте переднюю дверцу 147

- Замените картридж, несоответствие региона принтера [42.ху] 116
- Замените картридж, осталось примерно 0 страниц [88.ху] 114
- Замените неподдерживаемый картридж [32.ху] 119
- Замените неподдерживаемый формирова­тель изображения [32.ху] 125
- Замените формирова­тель изображения, осталось примерно 0 страниц [84.ху] 123
- Замя­тие страни­цы [х], откройте заднюю дверцу. [20у.хх] 99
- Замя­тие страни­цы [х], откройте переднюю дверцу. [20у.хх] 95
- Замя­тие страни­цы [х], очистите стандартный выходной лоток. [20у.хх] 101
- Замя­тие страни­цы [х], очистите устройство ручной подачи. [250.хх] 108
- Замя­тие страни­цы [х], снимите лоток [х]. [24у.хх] 106
- Замя­тие страни­цы [х], снимите лоток 1 для очистки устройства двусторонней печати. [23у.хх] 103
- Извлеките бумагу из стандартного выходного лотка 136
- Картридж производства не Lexmark, см. руководство пользователя [33.ху] 113
- Неверный формат бумаги, откройте [источник бумаги] [34] 126
- Недостаточно памяти для поддержки функции сохранения ресурсов [35] 144
- Недостаточно памяти для разбора задания по копиям [37] 142
- Недостаточно формирова­теля изображения [84.ху] 121
- Необходимо было перезапустить принтер. Последнее задание могло быть не выполнено. 150
- Несоответствие картриджа и формирова­теля изображения [41.ху] 111
- Низкий уровень тонера в картридже [88.хх] 112
- Очень низкий уровень тонера в картридже [88.ху] 113
- Очень низкий уровень формирова­теля изображения [84.ху] 121
- Ошибка ПО стандартной сети [54] 139
- Ошибка шрифта PPDS [50] 149
- Ошибка. Требуется техническое обслуживание принтера. 151
- Переполнение памяти [38] 145
- Повторно установите отсутствующий или не отвечающий картридж [31.ху] 117
- Повторно установите отсутствующий или не отвечающий формирова­тель изображения [31.ху] 124
- Присоединено слишком много лотков [58] 152
- Программная ошибка сети [х] [54] 136
- Сложная страница, некоторые данные могли быть не напечатаны [39] 147
- Стандартный параллельный порт отключен [56] 138
- Тонер в картридже почти закончился [88.ху] 112
- Формирова­тель изображения производства не Lexmark, см. руководство пользователя [33.ху] 122
- список меню 52
- Спящий режим настройка 74, 73
- стандартный выходной лоток, использование 27
- стандартный лоток загрузка 27
- Стандартный параллельный порт отключен [56] 138
- страница параметров меню, печать 25
- страница сетевых параметров, печать 25
- ## Т
- Таймаут режима гибернации параметр 74
- Техника безопасности по использованию встроенного веб-сервера Руководство администратора источник 89
- техническая поддержка обращение 192
- типы бумаги зона загрузки 48
- поддерживаемые принтером 48
- поддержка двусторонней печати 48
- Тонер в картридже почти закончился [88.ху] 112
- Транспортировка принтера 88
- ## У
- уведомления 194, 195, 196, 197, 198, 199, 200
- уведомления о выбросах в атмосферу 194, 199
- уведомления о расходных материалах настройка 89
- уведомления о соответствии требованиям Федеральной комиссии по связи США (FCC) 199
- упор для бумаги, использование 27
- уровень шума 194

- установка
 - дополнительный лоток 17
- установка дополнительного лотка 17
- установка дополнительных аппаратных модулей
 - драйвер печати 20
- установка принтера 19
- установка программного обеспечения
 - Утилита настройки локального принтера 20
- устранение неполадок
 - невозможно открыть встроенный веб-сервер 191
 - проверка принтера, не отвечающего на запросы 153
 - устранение основных неполадок принтера 153
- устранение неполадок печати
 - возникают незапланированные разрывы страниц 165
 - задания не распечатываются 159
 - замятые страницы повторно не распечатываются 158
 - не работает функция связывания лотков 163
 - неверные поля на распечатываемых изображениях 170
 - печать задания выполняется медленнее, чем ожидалось 161
 - печать на бумаге неподходящего типа 162
 - печать с подачей из неподходящего лотка 162
 - при печати больших заданий не выполняется разбор по копиям 164
 - распечатываются ошибочные символы 163
 - скорость печати снижается 160
 - скручивание бумаги 172
 - частые замятия бумаги 157
- устранение неполадок подачи бумаги
 - сообщение продолжает отображаться после устранения замятия 158
- устранение неполадок, дополнительные устройства принтера
 - внутреннее дополнительное устройство не определяется 155
 - проблемы с лотком 156
- устранение неполадок, качество печати
 - белые полосы на странице 188
 - на изображениях появляются повторяющиеся дефекты 175
 - на распечатываемых изображениях появляются пятна тонера 189
 - на страницах видны горизонтальные пропуски 187
 - на страницах видны повторяющиеся горизонтальные линии 184
 - неоднородное качество печати 173
 - неравномерная плотность печати 190
 - низкое качество печати на прозрачных пленках 184
 - обрезанные страницы или изображения 167
 - печать выполняется с перекосом 182
 - повторяющиеся вертикальные линии 186
 - при печати на изображении появляется некоторый оттенок 168
 - принтер при печати выдает страницы сплошного черного цвета 183
 - пустые страницы 166
 - серый фон на распечатываемых изображениях 169
 - слишком светлая печать 179
 - слишком темная печать 176
- стирается тонер 190
- устранение неполадок, печать
 - возникают незапланированные разрывы страниц 165
 - задания не распечатываются 159
 - замятые страницы повторно не распечатываются 158
 - не работает функция связывания лотков 163
 - неверные поля на распечатываемых изображениях 170
 - печать задания выполняется медленнее, чем ожидалось 161
 - печать на бумаге неподходящего типа 162
 - печать с подачей из неподходящего лотка 162
 - при печати больших заданий не выполняется разбор по копиям 164
 - распечатываются ошибочные символы 163
 - скорость печати снижается 160
 - скручивание бумаги 172
 - частые замятия бумаги 157
 - устранение неполадок, подача бумаги
 - сообщение продолжает отображаться после устранения замятия 158
 - устранение неполадок, связанных с дополнительными устройствами принтера
 - внутреннее дополнительное устройство не определяется 155
 - проблемы с лотком 156
 - устранение неполадок, связанных с качеством печати
 - белые полосы 188
 - на изображениях появляются повторяющиеся дефекты 175

на распечатываемых изображениях появляются пятна тонера 189

на страницах видны горизонтальные пропуски 187

на страницах видны повторяющиеся горизонтальные линии 184

неоднородное качество печати 173

неравномерная плотность печати 190

низкое качество печати на прозрачных пленках 184

обрезанные страницы или изображения 167

печать выполняется с перекосом 182

повторяющиеся вертикальные линии 186

при печати на изображении появляется некоторый оттенок 168

принтер при печати выдает страницы сплошного черного цвета 183

пустые страницы 166

серый фон на распечатываемых изображениях 169

слишком светлая печать 179

слишком темная печать 176

стирается тонер 190

утилизация картриджи с тонером 76

продукция Lexmark 75

упаковка Lexmark 76

Утилита настройки беспроводной сети использование 23

Утилита настройки локального принтера использование 16

установка 20

Ф

фирменный бланк загрузка, многоцелевое устройство подачи 32

советы по использованию 45

формат бумаги Universal параметр 26

форматы бумаги поддерживаемые принтером 46

Формирователь изображения производства не Lexmark, см. руководство пользователя [33.xu] 122

Х

хранение бумага 46

расходных материалов 83

Ч

чистка корпус принтера 80

чистка принтера 80

Э

экономия расходных материалов 72

энергозависимая память 77

очистка 78

энергонезависимая память 77

очистка 78

этикетки загрузка, многоцелевое устройство подачи 32

этикетки, бумага советы по использованию 44